

# alca

Odwodnienia  
liniowe



alca

[www.alcadrain.pl](http://www.alcadrain.pl)

# Zawartość

## 12-25

### Odwodnienia liniowe ze stali nierdzewnej Alca

Przynoszą rewolucyjne rozwiązania zarówno w czyszczeniu jak i ilości przepływu wody



## 22-25

### Odwodnienia liniowe z dwustronnym rusztem

Odwodnienie, ruszt dwustronny i syfon, wszystko w jednym pakiecie.

Znasz już tradycyjne odwodnienia ze stali nierdzewnej „Fit and Go”, teraz oferujemy również odwodnienia z tworzywa sztucznego z dwustronnym rusztem (APZ19, APZ19BLACK, APZ20).



## 8-11

### Rusztzy podłogowych odwodnień liniowych

Wykonane są z najwyższej jakości materiałów, które charakteryzuje nowoczesny design, oparty na swobodzie i różnorodności.



## 26-35

### Plastikowe odwodnienia liniowe Alca

Są łatwe do czyszczenia i wykonane z materiałów odpornych na niskie temperatury i chemikalia. Oferujemy najpopularniejsze plastikowe odwodnienie naścienne w kolorze czarnym.



**Wspólnie możemy stworzyć miejsce, gdzie nabierzesz sił**

### Uprość swoją drogę

Na naszej stronie uruchomiliśmy konfigurator odwodnień, który znacznie ułatwi orientację w szerokiej ofercie odwodnień podłogowych Alca. Wybierając pozycje w konfiguratorze zgodnie z własnymi upodobaniami, jesteś w stanie szybko znaleźć odwodnienie podłogowe, odpowiednie do swojej łazienki.



Online konfigurator  
[www.alcadrain.pl/pl/jak-wybrac](http://www.alcadrain.pl/pl/jak-wybrac)



<b>Zalety odwodnień liniowych Alca</b> . . . . .	<b>6-7</b>
<b>Rusztzy Alca</b> . . . . .	<b>8-11</b>
<b>Odwodnienia liniowe Alca</b> . . . . .	<b>12-35</b>
Odwodnienia liniowe APZ1, APZ4, APZ1BLACK, APZ6, APZ16 . . . . .	<b>12-17</b>
Odwodnienia liniowe APZ15 . . . . .	<b>18-19</b>
System odpływowy APZ5 . . . . .	<b>20-21</b>
Odwodnienia liniowe APZ13, APZ23 . . . . .	<b>22-25</b>
Odwodnienia liniowe plastikowe . . . . .	<b>26-35</b>
Plastikowe odwodnienia liniowe z obrzeżem ze stali nierdzewnej . . . . .	<b>34-35</b>
<b>Kratki ściekowe nierdzewne</b> . . . . .	<b>36-37</b>
<b>Specyfikacja odwodnień liniowych Alca</b> . . . . .	<b>38-39</b>
<b>Przegląd odwodnień liniowych Alca</b> . . . . .	<b>40-49</b>
Odwodnienia ze stali nierdzewnej do rusztów perforowanych . . . . .	<b>40</b>
Odwodnienia ze stali nierdzewnej do pełnego rusztu . . . . .	<b>41</b>
Odwodnienia APZ13, APZ23 . . . . .	<b>42-43</b>
System odpływowy APZ5 i system Antivandal . . . . .	<b>44</b>
<b>Przegląd kratki</b> . . . . .	<b>45</b>
Odwodnienia liniowe z tworzywa sztucznego . . . . .	<b>46-49</b>
<b>Spółka Alca Group</b> . . . . .	<b>50-51</b>

# 25 lat doświadczenia

Od 25 lat produkujemy kompletny asortyment do drenażu. To ćwierć wieku rozwoju i doskonalenia procesów produkcyjnych i samych produktów. Właśnie dlatego możemy zaoferować wysoką i sprawdzoną jakość i pewność, które w naturalny sposób łączą się z ponadczasowym, ale także nowoczesnym wzornictwem naszych produktów. Wydłużona gwarancja na odpływy podłogowe ze stali nierdzewnej do 25 lat jest dowodem na to, że jesteśmy naprawdę przekonani o jakości naszych produktów.



## APZ1 + ruszt PURE

Odpyw liniowy nierdzewny  
z perforowanym rusztem

**25** lat gwarancji

# Podstawą nowoczesnych łazienek jest prysznic z odwodnieniem

Postaw na pewność i wybierz niezawodne odwodnienia Alca

Wysoki przepływ wody (do 68 l/min)

Łatwo oczyszczalny syfon

Niska wysokość zabudowy (55 mm)

Szeroki wybór rusztów



alca

## APZ16 Wall + ruszt DESIGN

Odpiływ podłogowy ze stali nierdzewnej z pełnym rusztem

## APZ901M/1000

Listwa ze stali nierdzewnej do podłóg ze spadem. Dostępna w wersjach: lewa, prawa, obustronna. Można zamówić wraz z odwodnieniem

25 lat gwarancji



RUSZTY ODWODNIEŃ LINIOWYCH

# Piękno ma wiele form

## APZ6 Professional + ruszt POSH

Odpiływ podłogowy ze stali nierdzewnej z pełnym rusztem

25 lat gwarancji

## Rusztzy do podłogowych odwodnień liniowych

	LINE stal nierdzewna- mat	PURE stal nierdzewna- mat	PURE BLACK stal nierdzewna- mat	BUBLE stal nierdzewna- mat	HOPE stal nierdzewna- mat	DREAM stal nierdzewna- mat	CUBE stal nierdzewna- mat	CODE stal nierdzewna- mat	ZIP stal nierdzewna- mat	APZ9 stal nierdzewna- mat	APZ10 stal nierdzewna- mat	APZ10BLACK czarny-mat	APZ10BLACK- BRASS mosiądz
PERFOROWANE RUSZTY													
STAL NIERDZEWNA	APZ1 APZ101 APZ1001 APZ1101 APZ4 APZ104 APZ1004 APZ1104 APZ2001	APZ1 APZ101 APZ1001 APZ1101 APZ4 APZ104 APZ1004 APZ1104 APZ2001	APZ1BLACK	APZ1 APZ101 APZ1001 APZ1101 APZ4 APZ104 APZ1004 APZ1104 APZ2001 APZ11 APZ111	APZ1 APZ101 APZ1001 APZ1101 APZ4 APZ104 APZ1004 APZ1104 APZ2001	APZ1 APZ101 APZ1001 APZ1101 APZ4 APZ104 APZ1004 APZ1104 APZ2001	APZ1 APZ101 APZ1001 APZ1101 APZ4 APZ104 APZ1004 APZ1104 APZ2001	APZ13 APZ23	APZ13 APZ23				
PLASTIK	APZ12 APZ2012	APZ12 APZ2012		APZ12 APZ2012	APZ12 APZ2012	APZ12 APZ2012	APZ12 APZ2012			APZ9	APZ10 APZ30	APZ10BLACK	APZ10BLACK- BRASS

	GAP stal nierdzewna- mat	STREAM stal nierdzewna- mat	GL1200 szkło-biały	GL1204 szkło-czarny	DESIGN stal nierdzewna- mat	POSH stal nierdzewna- mat	DESIGN-ANTIC mosiądz antyczny	FLOOR TILE do wypełnienia płytką	APZ15 do wypełnienia płytką	OPTION DOUBLE APZ19/APZ20 stal-mat/lub do wypełnienia płytką	APZ19BLACK czarny-mat/lub do wypełnienia płytką	APZ5-SHADE stal nierdzewna- mat	APZ5-TWIN pokrywa do wypełnienia płytką	LIFE stal nierdzewna- mat	TIME stal nierdzewna- mat
GRANIASTOSŁUPOWE RUSZTY															
STAL NIERDZEWNA	APZ6 APZ106 APZ1006 APZ1106 APZ16 APZ116 APZ1016 APZ1116	APZ13 APZ23	APZ6 APZ106 APZ1006 APZ1106 APZ16 APZ116 APZ1016 APZ1116	APZ6 APZ106 APZ1006 APZ1106 APZ16 APZ116 APZ1016 APZ1116	DESIGN APZ6 APZ106 APZ1006 APZ1106 APZ16 APZ116 APZ1016 APZ1116	APZ6 APZ106 APZ1006 APZ1106 APZ16 APZ116 APZ1016 APZ1116	APZ6 APZ106 APZ1006 APZ1106 APZ16 APZ116 APZ1016 APZ1116	FLOOR APZ6 APZ106 APZ1006 APZ1106 APZ16 APZ116 APZ1016 APZ1116	APZ15 APZ115	DOUBLE APZ13 Fit and Go APZ23 Fit and Go Wall	new APZ19BLACK	APZ5-SHADE	APZ5-TWIN	ARZ1	
PLASTIK							TILE APZ12 APZ2012			OPTION APZ12 APZ2012	new APZ19 APZ20				

## Niemal nieskończona różnorodność możliwości

### Szeroka gama rusztów

Oferujemy szeroki wybór ciekawych rusztów, o różnych wzorach i materiałach. Niezależnie od tego, czy chcesz się wyróżnić, czy jesteś miłośnikiem minimalizmu i chcesz być optycznie związany z podłogą, masz wybór i sam decydujesz. Idź do przodu i daj się zainspirować.

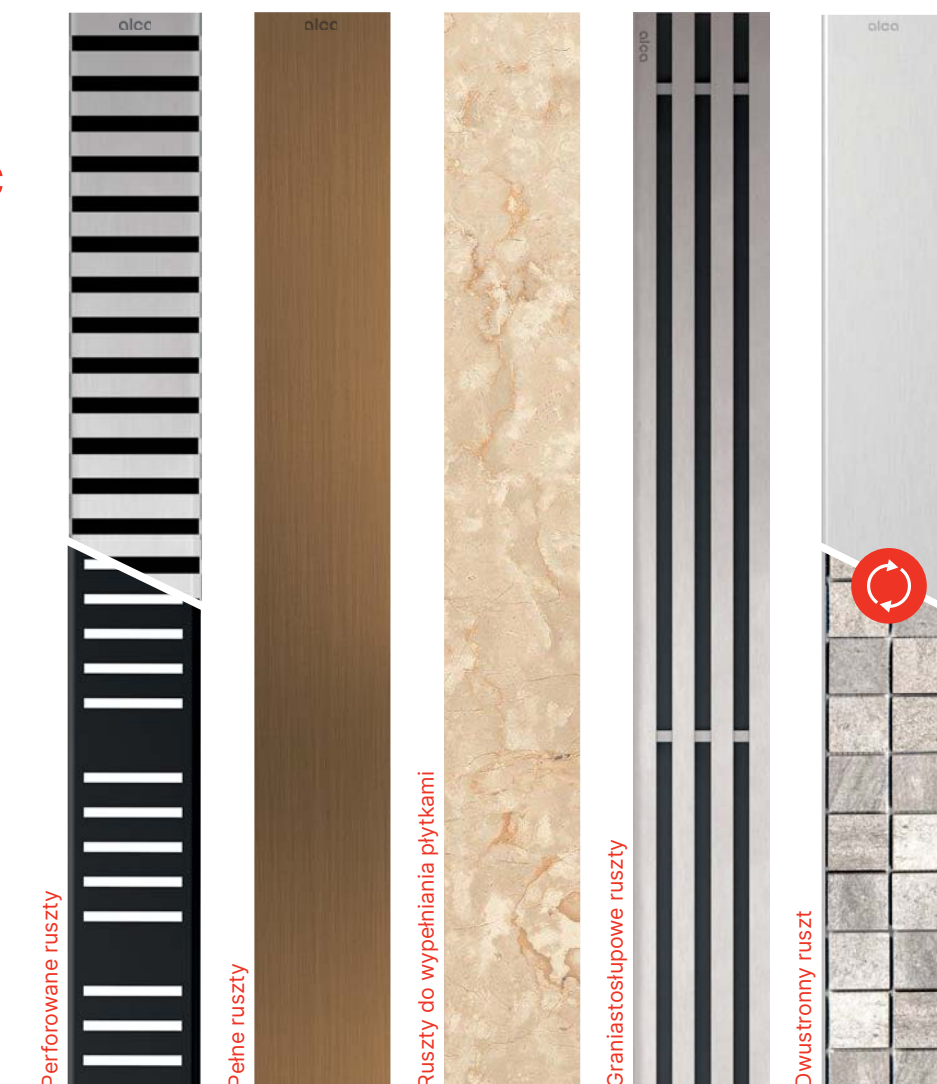

### Perforowane rusztzy

Perforowane rusztzy ALCA to zabawne wariacje oparte na geometrycznych kształtach. Łatwo wybrać odpowiedni w zależności od gustu. Dostępne są w wersji: wysoki połysk lub mat szcztokowany. Standardowa wersja wykonana jest ze stali nierdzewnej. Zaspokajając indywidualne wymagania naszych klientów, przygotowaliśmy wariant wykonany ze stali o podwyższonej jakości.

### Pełne rusztzy

Minimalistyczny wygląd oferuje pełne rusztzy ze stali nierdzewnej, szkła hartowanego lub pod płytki. Dzięki zmienności powierzchni pełny ruszt Alca staje się ozdobą łazienki.

### Rusztzy do wypełniania płytkami

Dno rusztu jest pokryte taśmą o szorstkiej powierzchni, która jest przeznaczona do łatwego wykończenia płytkami lub wodoodpornym drewnem.

### Bezramkowy ruszt do wypełniania płytkami

Jako nowość wprowadzamy wersję rusztu bez ramki, ze stali nierdzewnej pod płytki do APZ15. Ruszt będzie tworzył część podłogi, by stanowić całość z resztą z łazienki.

### Rusztzy graniastosłupowe

Ten unikalny ruszt wykonany jest z elementów w formie graniastosłupów ze stali nierdzewnej na stałe połączonych w jedną całość. Swym wyglądem odbiega od dotychczasowych rozwiązań a miejsce spływu wody jawi się jako dominujący i charakterystyczny element projektu, który słusznie ściąga na siebie uwagę.

### Dwustronny ruszt

Ruszt DOUBLE oferuje wybór: pełny ze stali nierdzewnej jak w przypadku rusztu lub po obróceniu jak ruszt do wypełnienia płytką. Ostateczną decyzję można podjąć nawet po montażu odwodnienia, bez żadnych zmian konstrukcyjnych.

ODPŁYW PODŁOGOWY ZE STALI NIERDZEWNEJ  
DO PERFOROWANEGO RUSZTU

# Ulubiony odpływ



## APZ1 + ruszt LINE

Odpływ podłogowy ze stali nierdzewnej z perforowanym rusztem

### Warianty odwodnień ze stali nierdzewnej do perforowanego rusztu

APZ1  
APZ101 Low  
APZ1001  
APZ1101 Low  
APZ4 Flexible  
APZ104 Flexible Low  
APZ1004 Flexible  
APZ1104 Flexible Low  
APZ2001

→ patrz str. 40

**60** litrów/min

**25** lat gwarancji



Online konfigurator  
[www.alcadrain.pl/pl/jak-wybrac](http://www.alcadrain.pl/pl/jak-wybrac)

## Niezawodny wybór zaspokoi twoje pomysły

### Odwodnienie liniowe APZ1 do perforowanego rusztu

Nasi projektanci zaprojektowali odwodnienia Alca w różnych kształtach, tak aby idealnie pasowały do różnych stylów łazienki i podkreślały indywidualność właściciela. Oferujemy szeroką gamę odwodnień podłogowych, zawsze mając na uwadze funkcjonalność projektu i najwyższą jakość. Odpływ Alca ze stali nierdzewnej wykorzystuje system dwóch komór odpływowych z wyjmowanymi elementami dopływowymi.

Przykład perforowanego rusztu

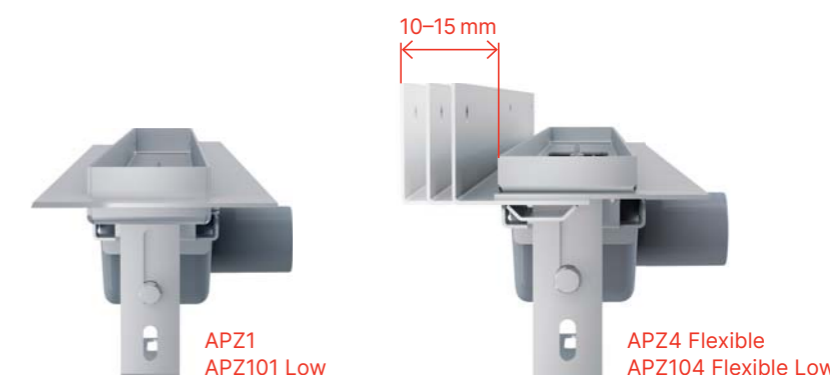
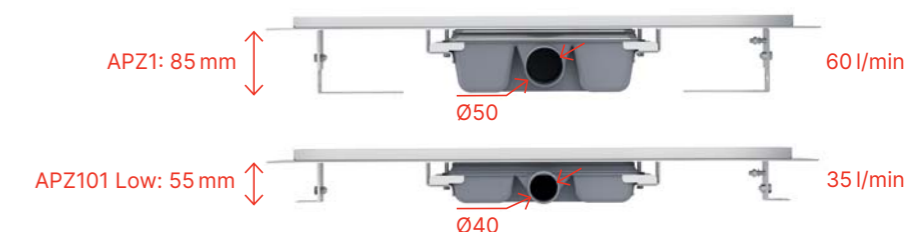

### Warianty do ściany APZ4 Flexible

Odwodnienia liniowe APZ4, APZ104 Low, APZ1004, APZ1104 Low przeznaczone są do montażu bezpośrednio przy ścianie natrysku. Pionowy kołnierz izolacyjny jest regulowany do każdej grubości płytek ściennych od 6–12 mm. Różnicę w grubości płytki nie musimy kompensować warstwą kleju. W przeciwieństwie do innych odpływów liniowych Alca Flexible przytwierdzamy nie tylko do podłoża ale także do ściany natrysku za pomocą pionowego kołnierza. Ponadto kołnierz jest pokryty warstwą hydroizolacji i płytkami. Dzięki temu odpływ liniowy zyskuje lepszą możliwość odizolowania wilgoci. Łatwiejsze jest również, wykonanie spadku do ściany łazienki.



### APZ4 Flexible + ruszt BUBLE

Odpływ podłogowy, ze stali nierdzewnej z regulowanym kołnierzem do ściany i perforowanym rusztem

ODPŁYW PODŁOGOWY ZE STALI NIERDZEWNEJ  
DO PERFOROWANEGO RUSZTU CZARNY-MAT

# Pure black



## APZ1BLACK + ruszt PURE BLACK

Odptyw podłogowy ze stali  
nierdzewnej z perforowanym  
rusztem czarny-mat

**Warianty odwodnień ze stali  
nierdzewnej – czarny-mat**

APZ1BLACK  
APZ101BLACK Low

→ patrz str. 40



Online konfigurator  
[www.alcadrain.pl/pl/jak-wybrac](http://www.alcadrain.pl/pl/jak-wybrac)

alca

## Czarny-mat podkreśli nowy wygląd twojej łazienki



### Odptyw podłogowy APZ1BLACK w kolorze czarny-mat

Odptywy liniowe APZ1BLACK  
i APZ101BLACK uzupełnione zostały  
o ruszt Pure Black w kolorze  
czarny-mat. Dzięki temu Twoja  
łazienka zyskała na oryginalności.

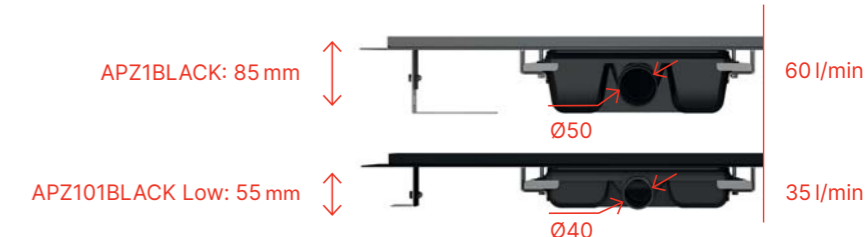

### Kompleksowa oferta w kolorze czarny-mat

Program black-mat obejmuje również szereg  
innych produktów:

- przyciski sterujące dla systemów instalacyjnych (M278, M578, M678, M778, M778-5, M1878, M1878-7, M1978, M1978-7, FUN-BLACK, TURN-BLACK, MOON-BLACK)
- syfony wannowe (A55BLACK, A507BLACK, A564BLACK)
- syfony wannowe (A465BLACK-50, A49BLACK)
- syfony umywalkowe (A400BLACK, A4320BLACK, A4000BLACK, A4000BLACK)
- odpływy zlewozmywakowe (A392CZARNY, A396CZARNY)
- zawory narożnikowe (ARV001-BLACK, ARV003-BLACK)
- odwodnienia liniowe plastikowe (APZ10BLACK, APZ19BLACK)
- odwodnienia liniowe (APV31BLACK, APV32BLACK)

[www.alcadrain.pl/pl/program-czarny-mat](http://www.alcadrain.pl/pl/program-czarny-mat)



# Nieograniczone możliwości

## Listwa ze stali nierdzewnej do podłóg ze spadem

Dostępna w wersjach:  
lewa, prawa, obustronna

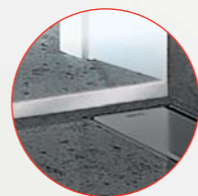

## APZ6 Professional + ruszt GL1200 + APZ903M/1200

Odwodnienie liniowe ze stali  
nierdzewnej z pełnym, szklanym  
rusztem i nierdzewną listwą do  
stopniowanej podłogi

### Warianty odwodnień ze stali nierdzewnej do pełnego rusztu

APZ6 Professional  
APZ106 Professional Low  
APZ1006 Professional  
APZ1106 Professional Low  
APZ16 Wall  
APZ116 Wall Low  
APZ1016 Wall  
APZ1116 Wall Low

→ patrz str. 41

**25** lat gwarancji



Online konfigurator  
[www.alcadrain.pl/pl/jak-wybrac](http://www.alcadrain.pl/pl/jak-wybrac)

alca

## Wybór 7 rusztów

### Podłogowe odwodnienie APZ6 z pełnym rusztem

Jako alternatywę dla rusztów  
perforowanych proponujemy  
designerskie pełne ruszty wykonane ze  
szkła i stali nierdzewnej, solidny ruszt  
pryzmatyczny i popularny ruszt do  
układania płytek. Są one przeznaczone  
do odwodnień APZ6 lub APZ16 Wall,  
z kołnierzem do ściany.

#### Ruszt pełny



#### Ruszt graniastosłupowy



#### Ruszt szklany



#### Ruszt do wypełniania płytkami

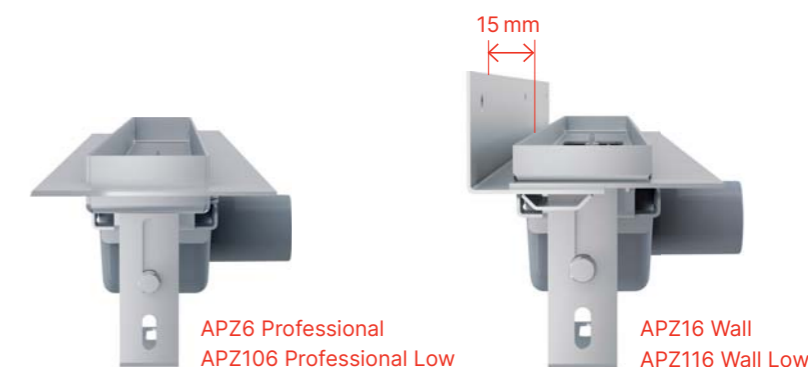
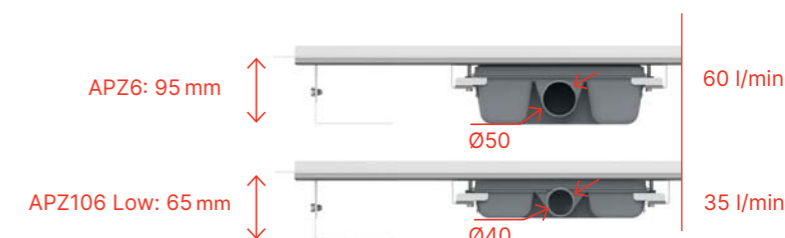

### Wariant naścienny APZ16 Wall

Odwodnienie liniowe APZ16 Wall, łączy  
sprawdzone zalety odwodnienia APZ6  
do rusztu pełnego i kołnierza mocowanego  
do ściany. Pionowy kołnierz izolacyjny  
o stałej długości 15 mm od krawędzi korytka  
umożliwia zastosowanie płytek ściennych  
o grubości 6-12 mm.



### APZ16 Wall + ruszt FLOOR

Odpływ podłogowy bez krawędzi,  
z rusztem pod wypełnienie płytkami



ODPŁYW PODŁOGOWY ZE STALI NIERDZEWNEJ  
BEZ OBRAMOWANIA Z RUSZTEM DO WYPEŁNIENIA PŁYTKĄ

# Połączy w jedną całość

## APZ15 Marble

Odpyw podłogowy ze stali nierdzewnej bez obramowania z rusztem do wypełnienia płytką

**Warianty odwodnień ze stali nierdzewnej bez obramowania**

APZ15 Marble  
APZ115 Marble Low

→ patrz str. 41

**25** lat gwarancji



Online konfigurator  
[www.alcadrain.pl/pl/jak-wybrac](http://www.alcadrain.pl/pl/jak-wybrac)

alca

## Odwodnienie i ruszt bez widocznej krawędzi

### Odpyw podłogowy APZ15 bez obramowania, pod wstawienie płytek ceramicznych

Nowa generacja odwodnień ze stali nierdzewnej z serii APZ15 specjalnie została zaprojektowana dla miłośników nowoczesnego wzornictwa. Odpyw wody zapewniają 2 szczeliny w kafelkach, pod którymi ukryte jest odwodnienie ze stali nierdzewnej bez obramowania. Widok nie jest optycznie zakłócony przez ramkę ze stali nierdzewnej w odpływie lub na ruszcie.

### Nieograniczona wysokość układania

Dzięki temu, że odwodnienie i ruszt nie posiadają krawędzi, nie jesteś w żaden sposób ograniczany przy wyborze płytek. Możesz użyć dowolnej wysokości powierzchni, od ultracienkich płytek wielkoformatowych po solidne płyty z kamienia naturalnego.

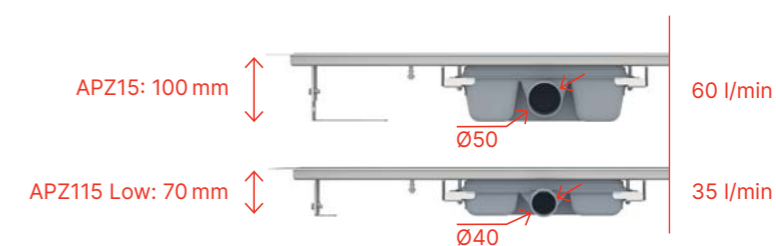

### Przejrzyste linie projektowe

Uważamy, że wielkie wynalazki nie muszą być pompatyczne. Wszystko, co wyrafinowane i złożone, pozostaje ukryte, a to, co widoczne, jest proste i piękne. Ruszt do wypełnienia płytkami jest znakomity w swojej prostocie.

### Możliwość nietypowych długości

Do wymiaru 2200 mm w jednym kawałku.



wszystko w opakowaniu



# Czyste linie

## APZ5 Spa + pokrywa SHADE

System odpływowy do  
zabudowy w ścianie ze stali  
nierdzewnej z pełną pokrywą  
Głębokość: 64 mm

### Warianty systemów odpływowych

APZ5-EDEN Spa  
APZ5-SHADE Spa  
APZ5-TWIN Spa

→ patrz str. 44

**25** lat gwarancji



Online konfigurator  
[www.alcadrain.pl/pl/jak-wybrac](http://www.alcadrain.pl/pl/jak-wybrac)

alca

## Rozjaśnia pomieszczenie lub doskonale się ukrywa

### System odpływowy do zabudowy w ścianie APZ5 Spa

Nadaje się szczególnie do obszarów  
o większej przepustowości ludzi, takich  
jak baseny, spa i centrum odnowy  
biologicznej. Osłona odwodnienia może  
być całkowicie matowa lub wypełniona  
płytkami, by idealnie wkomponować  
się w strefę prysznica. Woda wpływa  
do rynny tylko przez szczelinę między  
krawędzią płytki a pokrywą odpływu.

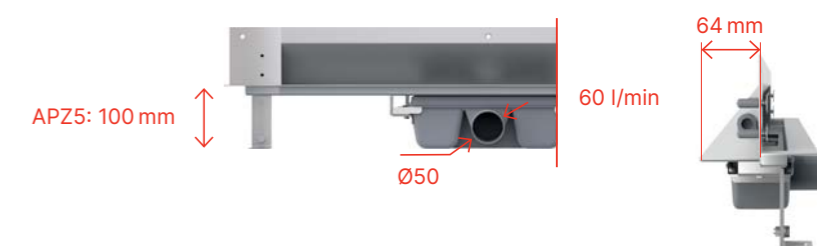

↓ APZ5-SHADE Spa  
Pokrywa stal nierdzewna-mat



↓ APZ5-TWIN Spa  
Pokrywa do wypełnienia płytką

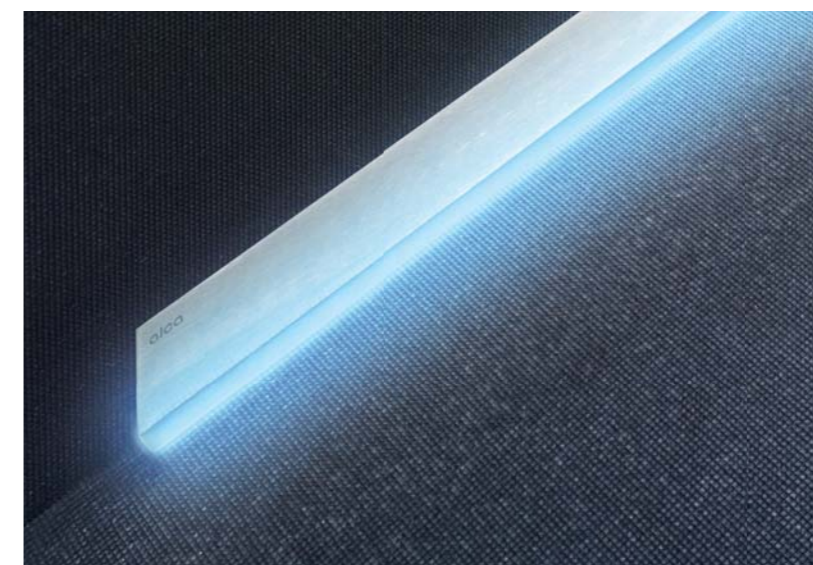
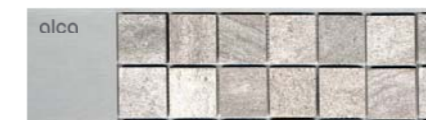

Dostępny w kolorach: niebieski AEZ121, biały, zielony, czerwony i tęczy (Rainbow)

## Odwodnienie ALCA LIGHT z oświetleniem

ALCA LIGHT oświetlenie systemu odpływowego  
APZ5 poprzez pasek LED, zapewni przyjemne  
oświetlenie, które podkreśli funkcjonalne  
i projektowe rozwiązanie Twojej łazienki.



BIAŁY  
AEZ120



ZIELONY  
AEZ122



CZERWONY  
AEZ123



RAINBOW (RGB)  
AEZ124

# Fit and Go



## APZ13-DOUBLE9 Fit and Go + ruszt DOUBLE

Odwodnienie liniowe  
z dwustronnym rusztem ze  
stali nierdzewnej

Warianty odwodnień  
APZ13-DOUBLE9 Fit and  
Go APZ13 Modular APZ23-  
DOUBLE9 Fit and Go

→ patrz s. 42-43

**25** lat gwarancji

Online konfigurator  
[www.alcadrain.pl/pl/jak-wybrac](http://www.alcadrain.pl/pl/jak-wybrac)

## Jeden ruszt oferuje dwie możliwości

### Odływ podłogowy APZ13-DOUBLE9 Fit and Go

Dzięki dwustronnemu rusztowi  
DOUBLE masz wybór stylistyki po  
instalacji – możesz wybrać pomiędzy  
pełnym rusztem ze stali nierdzewnej  
a rusztem pod płytki.

Dwustronny ruszt DOUBLE



wszystko w opakowaniu



APZ13-DOUBLE9-550,  
650, 750, 850, 950

Bardzo niski syfon:  
APZ13-DOUBLE6  
54 mm

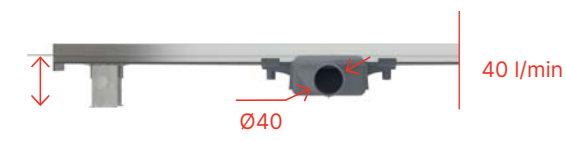

Niski syfon:  
APZ13-DOUBLE9  
81 mm

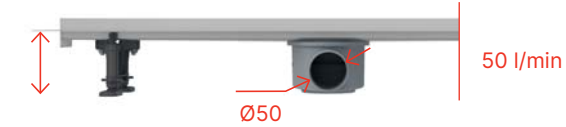

APZ13-DOUBLE6  
Fit and Go

APZ13-DOUBLE9  
Fit and Go

APZ23-DOUBLE9  
Fit and Go Wall



### Wariant do ściany APZ23- DOUBLE9 Fit and Go Wall

Nowa wersja ze stałym kołnierzem do  
montażu na ścianie.



### APZ23-DOUBLE9 Fit and Go Wall + ruszt DOUBLE

Odwodnienie liniowe ze stali nierdzewnej do  
ściany z dwustronnym rusztem

alca

alca



### Regulowana wysokość odpływu

Indywidualnie regulowane  
nóżki kotwiczące zapewniają  
bezbłędową instalację, nawet  
w obliczu znacznych nierówności  
w różnych częściach podstawowej  
powierzchni.

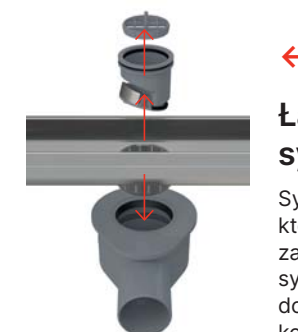

### Łatwo oczyszczalny syfon

Syfon wyposażony jest w sitko,  
które wychwytuje włosy i inne  
zanieczyszczenia. Ponadto,  
system jest łatwo zdejmowalny  
do gruntownego czyszczenia bez  
konieczności stosowania środków  
chemicznych. Do czyszczenia rury  
spustowej może być stosowana  
spirala do zatkanych rur.

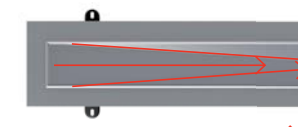

### Dno odpływu ze spadem

Wprowadzamy nową konstrukcję  
wewnętrznej wylotu, co zapewnia  
maksymalny odpływ wody.  
Równocześnie ułatwia ręczne  
czyszczenie.



### Kombinowana blokada zapachu

W odpływie APZ13 zastosowaliśmy  
blokadę, która chroni przed  
przenikaniem zapachów z kanalizacji,  
nawet po spuszczeniu wody  
w syfonie.



### Odływ z jednego kawałka stali, zaokrąglone krawędzie

Dzięki użyciu najnowszych technologii,  
każdy korpus odpływu Alca jest  
dokładnie zaokrąglony. Odpływy  
są bardzo przyjemne w dotyku,  
co zwiększa komfort codziennego  
prysznica. Ich wykończenie zaspokoi  
Twoje estetyczne potrzeby.



### Syfon obrotowy

Poziomy syfon obrotowy daje  
nieograniczone możliwości łączenia  
rury spustowej we wszystkich  
kierunkach. Ponadto, nie ma potrzeby  
instalowania dodatkowych kształtek.



54 mm

81 mm

105 mm

### System modułowy

Odkryj wariant APZ13 Modular i APZ23  
Modular Wall. Zestaw składa się  
z trzech podstawowych elementów:  
odpływu, syfonu i rusztu. Korpus  
odwodnienia wykonany jest z jednego  
kawałka stali ze spadem, oferowany  
w trzech długościach – 750, 850 i 950  
mm. Syfon jest obrotowy i oferuje  
trzy warianty. Główna różnica jest  
w wysokości zabudowy i związana z tym  
wielkość przepływu. Najwyższy syfon  
o przepływie 58 l/min idealny jest do  
nowych budynków i wszędzie tam, gdzie  
jest dużo miejsca. Średnia i wyjątkowo  
niska wydajność jest zaprojektowana  
wszędzie tam, gdzie potrzebujesz  
zaoszczędzić miejsce. Można wybrać  
ruszty perforowane, pełne, pod płytki  
i przymatyczne.

Więcej informacji na stronie 43

## Ten prawdziwy luksus jest do wyboru

Co to jest prawdziwa innowacja? Podstawową zasadą jest coś, co sprawi, że praca ludzi będzie łatwiejsza i wygodniejsza. To motto, którym kierujemy się, opracowując projekt i technologię naszych produktów.

Cieszymy się, że dzięki takiemu podejściu niektóre nasze produkty stały się wiodące i wierzymy, że tegoroczny hit Fit and Go będzie cieszył się takim samym powodzeniem.

A to z dwóch powodów. Jest to kompleksowe rozwiązanie, które zawiera wszystko, czego potrzeba. Przede wszystkim pozostawia do ostatniej chwili wybór, by dopełnić wygląd swojego wnętrza.

ODPŁYW PODŁOGOWY PLASTIKOWY

# Dwa w jednym

new

### APZ19 Simple

Odwodnienie liniowe z tworzywa sztucznego z obustronnym rusztem

Warianty plastikowych odwodnień przestrzennych

APZ19 Simple  
APZ19BLACK Simple  
APZ20 Simple  
APZ12 Optimal

→ patrz s. 48-49

6 lat gwarancji



Online konfigurator  
[www.alcadrain.pl/pl/jak-wybrac](http://www.alcadrain.pl/pl/jak-wybrac)

alca

## Popularne odwodnienia plastikowe teraz z dwustronnym rusztem

### Jeszcze więcej wariantów

Dwustronny ruszt to nowa część opakowań tych plastikowych odwodnień:

**APZ19 Simple** (korpus odwodnienia w kolorze szarym + ruszt obustronny ze stali nierdzewnej). Zastępuje w ofercie odwodnienie APZ8.

**APZ19BLACK Simple** (korpus odwodnienia w kolorze czarnym + ruszt obustronny ze stali nierdzewnej w kolorze czarnym).

**APZ20 Simple** (korpus odwodnienia czarny z obrzeżem ze stali nierdzewnej + ruszt obustronny ze stali nierdzewnej). Zastępuje w asortymencie odwodnienie APZ18.



APZ19 Simple

APZ19: 62 mm  $\updownarrow$  24 l/min  $\varnothing$ 40



 wszystko w opakowaniu

### Inne warianty

#### Odwodnienie APZ19BLACK Simple

Odpiływ podłogowy z obramowaniem do rusztu dwustronnego, czarny-mat



 wszystko w opakowaniu

#### Odwodnienie APZ20 Simple

Odpiływ podłogowy z nierdzewnym obramowaniem do rusztu dwustronnego



 wszystko w opakowaniu

# Evergreen między odwodnieniami



## APZ 10 Simple

Odwodnienie liniowe do perforowanego rusztu APZ1

### Warianty plastikowych odwodnień przestrzennych

- APZ9 Simple
- APZ10 Simple
- APZ10BLACK Simple
- APZ12 Optimal

→ patrz s. 46-49

**6** lat gwarancji

Online konfigurator  
[www.alcadrain.pl/pl/jak-wybrac](http://www.alcadrain.pl/pl/jak-wybrac)

alca

## Każda przestrzeń zasługuje na łatwy dostęp

### Plastikowe odwodnienia liniowe

Wykonane są z bardzo wytrzymałego tworzywa odpornego na mróz i chemię. Wszystkie posiadają blokadę zapachową, która chroni przed przenikaniem zapachów z kanalizacji nawet po spuszczeniu wody w syfonie również dwukomorowym (APZ12). Syfon jest całkowicie rozbielalny co ułatwia jego wyczyszczenie.

### Odwodnienia APZ9 i APZ10 Simple

Podstawowy model z serii plastikowych odwodnień słynie z niskiej wysokości zabudowy 62 mm. Szczególnie nadaje się do renowacji i w innych budynkach, w których występuje problem z brakiem miejsca w podłodze.



APZ9 Simple  
 APZ10 Simple



 wszystko w opakowaniu

Ruszt APZ9 Simple



Ruszt APZ10 Simple



### Odpyływ APZ12 Optimal

Klasa średnia odwodnień liniowych jest ekonomicznym rozwiązaniem do nowych projektów i miejsc, gdzie wymagana jest zgodność z różnymi standardami. Posiada specjalny dwukomorowy syfon, z blokadą zapachów i prędkością przepływu wody do 63 l/min. Gwarantujemy, że nie dojdzie do zalania łazienki nawet przy zastosowaniu prysznicza z dużym przepływem wody. Regulowane plastikowe nogi umożliwiają szybką i wygodną instalację, w tym precyzyjne ustawienie spadku. W ofercie posiadamy ruszty perforowane, pełne lub do wypełnienia płytkami albo drewnem wodoodpornym, które należy dokupić osobno.

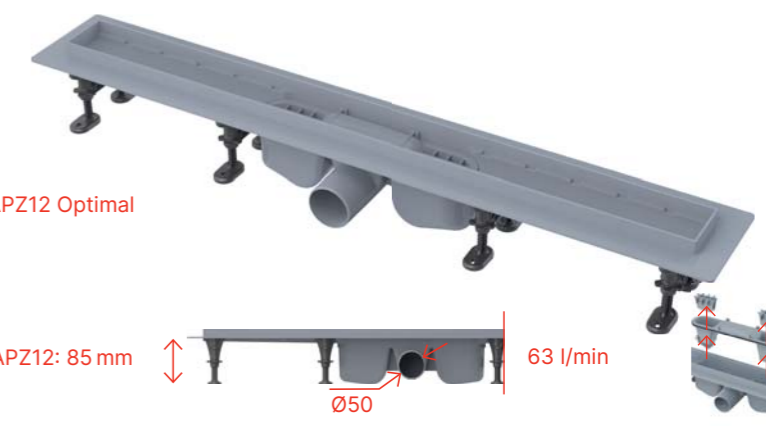

APZ12 Optimal



Ruszty pro APZ12 Optimal

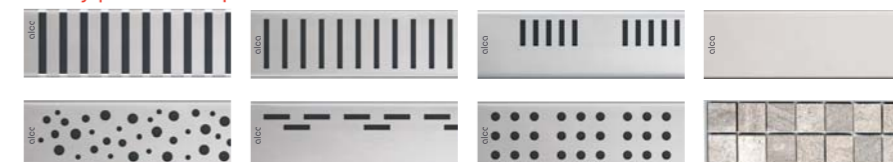

PLASTIKOWY ODPLYW LINIOWY  
Z MOCOWANYM KOŁNIERZEM DO ŚCIANY

# Jeszcze więcej opcje



## APZ30 Wall

Plastikowy odpływ liniowy ze stałym kołnierzem do ściany

→ patrz s. 46

**6** lat gwarancji



Online konfigurator  
[www.alcadrain.pl/pl/jak-wybrac](http://www.alcadrain.pl/pl/jak-wybrac)

alca

## Bestseller w wersji cieniowanej

### Plastikowy odpływ liniowy APZ30 Wall ze stałym kołnierzem do ściany

W naszej ofercie posiadamy tradycyjny, plastikowy odpływ APZ10 Simple w wariantach z kołnierzem stałym do ściany pod oznaczeniem APZ30 Wall. Wybierz rozwiązanie, które najlepiej odpowiada Twoim potrzebom - do ściany lub wolnostojący



wszystko w opakowaniu

APZ30 Wall: 62 mm



28 l/min



### Zalety montażu ściennego

Odwodnienie umieszczone przy ścianie zapewni niezawodną i dyskretną obsługę. Pozwoli lepiej się wyróżnić i podkreśli elegancję kabiny. Łatwiejsze nachylenie tylko w jednym kierunku to tylko dodatkowa zaleta.

### Do wszystkich rodzajów płytek

Solidny pionowy kołnierz izolacyjny o stałej odległości 16 mm od krawędzi odpływu pozwala na zastosowanie płytek o grubości 6-12 mm.

# Nowoczesny, dostępny



## APZ10BLACK-BRASS Simple

Odwodnienie liniowe- czarny mat z perforowanym rusztem

Warianty plastikowych, czarnych odwodnień przestrzennych

APZ10BLACK Simple  
APZ10BLACK-BRASS Simple  
APZ19BLACK Simple  
APZ20 Simple

→ patrz s. 47-48

**6** lat gwarancji



Online konfigurator  
[www.alcadrain.pl/pl/jak-wybrac](http://www.alcadrain.pl/pl/jak-wybrac)

alca

## Sprawdzone odwodnienie w nieszablonej koncepcji

### Odptyw liniowy plastikowy APZ10BLACK

Masz możliwość ożywić swoją łazienkę plastikowym odwodnieniem o czarnym matowym wykończeniu. Trwała obróbka powierzchni zapewnia długą żywotność i łatwą konserwację.



APZ10BLACK Simple  
APZ10BLACK-BRASS Simple



APZ19BLACK Simple



wszystko w opakowaniu



Ruszt APZ10BLACK Simple



Ruszt APZ10BLACK-BRASS Simple



Ruszt APZ19BLACK Simple



### Kompleksowa oferta w kolorze czarny-mat

- przyciski sterujące systemów instalacyjnych
- syfony wannowe
- syfony brodzikowe
- syfony umywalkowe
- odpływy umywalkowe
- zawory kątowe
- plastikowe odwodnienia liniowe
- kratki ściekowe

[www.alcadrain.pl/pl/program-czarny-mat](http://www.alcadrain.pl/pl/program-czarny-mat)



# Nierdzewna krawędź, dwustronny ruszt



## APZ20 Simple

Odpływ podłogowy plastikowy  
z nierdzewnym obramowaniem

**6** lat gwarancji



Online konfigurator  
[www.alcadrain.pl/pl/jak-wybrac](http://www.alcadrain.pl/pl/jak-wybrac)

alca

## Wariant ekonomiczny przy doskonałym wyglądzie

### Plastikowe odwodnienia liniowe z obrzeżem ze stali nierdzewnej

Stanowią ekonomiczne rozwiązanie w segmencie odwodnień liniowych oferując optymalną równowagę pomiędzy ceną a jakością. Krawędź rusztu wykonana jest z wysokiej jakości stali nierdzewnej, a pozostałe elementy, z tworzywa sztucznego i kratka zapachowa ukryte są w podłodze.



### Odwodnienie APZ20 Simple z krawędzią ze stali nierdzewnej

Plastikowe odwodnienie APZ20, ze względu na małą wysokość konstrukcji 62 mm, polecane jest przy przebudowach budynków mieszkalnych. Wykonane jest z bardzo wytrzymałego tworzywa, odpornego na niskie temperatury i chemię.

#### Ruszt APZ20 Simple



wszystko w opakowaniu



### APZ20 Simple z krawędzią ze stali nierdzewnej + rusztem APZ20 Simple

Odwodnienie liniowe z krawędzią i rusztem ze stali nierdzewnej APZ20 Simple



# Zostanie tylko to co jest piękne



## APV110 + kratka MPV013

Kratka ściekowa nierdzewna, pełna, mocno obniżona

Warianty krutek ze stali nierdzewnej

APV110  
APV120  
APV130

→ patrz str. 45

**25** lat gwarancji

Online konfigurator  
[www.alcadrain.pl/pl/jak-wybrac](http://www.alcadrain.pl/pl/jak-wybrac)

alca

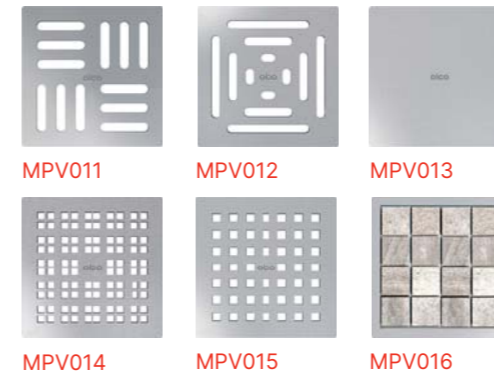

## Lider wśród odpływów

Nowa, nierdzewna kratka ściekowa stworzona została jako alternatywa dla klasycznych odwodnień ze stali nierdzewnej. Oferuje klientom kolejny ciekawy wariant odpływu z natrysku, zachowując doskonale właściwości techniczne i wyjątkowe nowoczesne wzornictwo. Dla tych, którzy wolą zastosować odpływ punktowy lub nie mogą skorzystać z odwodnień liniowych, odpływ ze stali nierdzewnej jest oczywistym wyborem.

### Syfon kombinowany w zestawie



### Trzy warianty wysokości syfonu

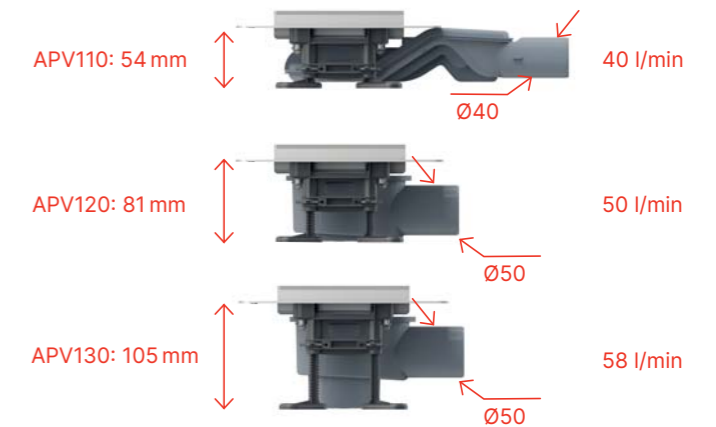

## Odpływ podłogowy z obustronną kratką

Odpływ podłogowy, nierdzewny z dwustronnym rusztem nierdzewnym, 130×130 mm, DN110, bez syfonu. Przygotowany do układania płytek o grubości 12 mm.

Gardziel można podłączyć bezpośrednio do kanalizacji lub uzupełnić syfonem z odpływem bocznym lub bezpośrednim.



new

# Specyfikacja odwodnień liniowych Alca

## Niska wysokość zabudowy

### Niska wysokość zabudowy:

55 mm dla odwodnienia z syfonem o średnicy rury wylotowej 40 mm (nadaje się do rekonstrukcji budynków).  
85 mm dla odwodnienia z syfonem o średnicy rury wylotowej 50 mm (nadaje się do nowych budynków).



## 25 lat gwarancja

### Używany materiał:

Stal nierdzewna DIN 1.4301, EN 17240

### Uszlachetnienie materiału:

Wytrawianie i pasywacja, elektrochemiczne polerowanie.

### Ochrona przed zabrudzeniem podczas instalacji:

Wlot i kołnierz są chronione folią, rynna z wkładką z polistyrenu.

**25** lat gwarancji

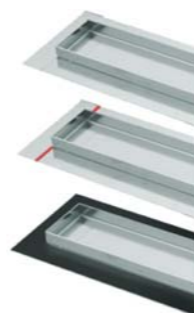

## Wysokie natężenie przepływu (do 68 l/min)

### Maksymalny przepływ wody:

68 l/min odpływu z rury syfonu o średnicy 50 mm.

44 l/min w odpływie z rury syfonu o średnicy 40 mm.

**Dwa syfony w jednym:** Duży przepływ jest możliwy dzięki syfonowi dwukomorowemu.

**Normy:** EN 1253-1



## Łatwo oczyszczalny syfon

**Materiał używany:** polipropylen

**Projekt:** Dwie komory odpływowe, dwa wymiowane elementy wlotowe, dwie kratki ochronne.

**Łatwość czyszczenia:** Kratka ochronna wychwytuje większe zanieczyszczenia, wyjmując kratki i elementy wlotowe można czyścić komory syfonów do rury odpływowej.

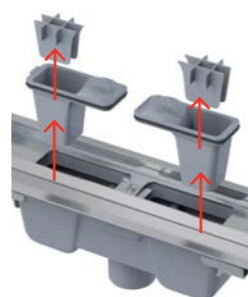

## Syfon kombinowany

### Opcjonalne akcesoria dla odpływu ze stali nierdzewnej z podwójnym syfonem

Zastosowanie do pomieszczeń z małym przepływem osób gdzie istnieje możliwość odparowania wody z syfonu np. pomieszczenia rekreacyjne, gospodarcze itp.

**P095** do odwodnienia ze stali nierdzewnej APZ1, APZ4, APZ5, APZ6, APZ15, APZ16, APZ11, APZ1001, APZ1004, APZ1006, APZ1016, ARZ1

**P143, P144, P145** do odwodnień APZ13, APZ23 ze stali nierdzewnej



Jeśli woda nie przepływa przez syfon, klapki są zamknięte a przy odparowaniu wody z syfonu zamykają dostęp do kanalizacji.



Przy przepływie wody klapki pozostają otwarte i umożliwiają swobodny odpływ wody



Online konfigurator  
[www.alcadrain.pl/pl/jak-wybrac](http://www.alcadrain.pl/pl/jak-wybrac)

alca

## Ponad standardowe wyposażenie

### Oprócz standardowych akcesoriów w zestawie:

- odpływ połączony z syfonem
- zestaw montażowy (śruby, kołki rozporowe)
- pasek hydroizolacyjny
- folia ochronna wlotu i kołnierza, wkładka ochronna rynny odpływu



## Rozwiązanie

**Zakres długości:** Od 300 mm do 2.200 mm w jednym kawałku. Więcej niż 2.200 mm poprzez łączenie wielu elementów.

**Różne warianty wysokości:** Zmiana wysokości krawędzi, głębokości rynny zgodnie z wymaganiami klienta.

**Syfon:** Lokalizacja według życzenia odbiorcy. Ze względu na ilość wody zastosowanie większej ilości syfonów w jednym odwodnieniu.

**Materiał:** Standardowa stal nierdzewna DIN 1.4301, EN 17240.

Dla agresywnych środowisk (basenów) stal nierdzewna DIN 1.4404, EN 17349.

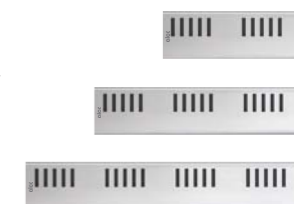

## Obsługa

### W trosce o ruszt

Aby utrzymać czystość, co najmniej raz w miesiącu czyścić, nie należy używać ostrych przedmiotów ani środków ściernych, które mogą uszkodzić powierzchnię rusztu. Więcej na temat: [www.alcadrain.pl](http://www.alcadrain.pl)



1 odwodnienie Alca

4 wylewka

7 materiał hydroizolacyjny

10 wypełnienie

2 syfon

5 środek gruntujący

8 klej

11 nogi kotwiące

3 beton

6 pasek hydroizolacyjny

9 płytki

12 ruszt Alca

# Odwodnienia liniowe ze stali nierdzewnej

## Do perforowanego rusztu

**APZ1, APZ101 Low, APZ1BLACK, APZ101BLACK Low**  
Odpływ podłogowy z obramowaniem do rusztu perforowanego (300, 550, 650, 750, 850, 950, 1050, 1150, 1450 mm)  
Nietypowe długości na życzenie.



APZ1: 85 mm  
APZ1BLACK: 85 mm  
APZ101: 55 mm  
APZ101BLACK: 55 mm  
DN50 60 l/min  
DN40 35 l/min  
!< 50 mm

**APZ1001, APZ1101 Low**  
Odpływ podłogowy z obramowaniem do rusztu perforowanego, odpływ pionowy (300, 550, 650, 750, 850, 950, 1050, 1150, 1450 mm)  
Nietypowe długości na życzenie.



APZ1001: 85 mm  
APZ1101: 55 mm  
DN50 68 l/min  
DN40 44 l/min  
!< 50 mm

**APZ4 Flexible, APZ104 Flexible Low**  
Odpływ podłogowy z obramowaniem do rusztu perforowanego i nastawnym kołnierzem do ściany (550, 650, 750, 850, 950, 1050, 1150 mm)



APZ4: 85 mm  
APZ104: 55 mm  
DN50 60 l/min  
DN40 35 l/min  
!< 50 mm

**APZ1004 Flexible, APZ1104 Flexible Low**  
Odpływ podłogowy z obramowaniem do rusztu perforowanego i nastawnym kołnierzem do ściany (550, 650, 750, 850, 950, 1050, 1150 mm)



APZ1004: 85 mm  
APZ1104: 55 mm  
DN50 68 l/min  
DN40 44 l/min  
!< 50 mm

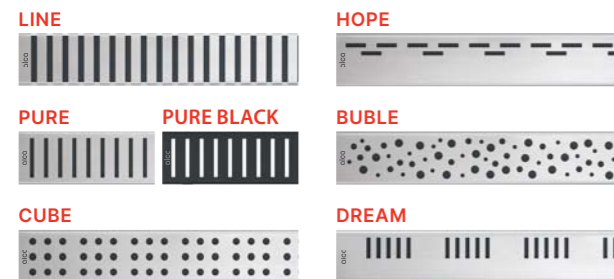

**APZ2001**  
Odpływ podłogowy z obramowaniem do rusztu perforowanego bez syfonu (300, 550, 650, 750, 850, 950, 1050, 1150 mm)  
Nietypowe długości na życzenie.



APZ2001: 85 mm  
DN40 80 l/min

## Do pełnego rusztu

**APZ6 Professional, APZ106 Professional Low**  
Odpływ podłogowy z obramowaniem do rusztu pełnego (300, 550, 650, 750, 850, 950, 1050, 1150 mm)  
Nietypowe długości na życzenie.



APZ6: 95 mm  
APZ106: 65 mm  
DN50 60 l/min  
DN40 35 l/min  
!< 50 mm

**APZ1006 Professional, APZ1106 Professional Low**  
Odpływ podłogowy z obramowaniem do rusztu pełnego, odpływ pionowy (300, 550, 650, 750, 850, 950, 1050, 1150 mm)  
Nietypowe długości na życzenie.



APZ1006: 95 mm  
APZ1106: 65 mm  
DN50 68 l/min  
DN40 44 l/min  
!< 50 mm

**APZ16 Wall, APZ116 Wall Low**  
Odpływ podłogowy z obramowaniem do pełnego rusztu i kołnierzem przymocowanym do ściany (300, 550, 650, 750, 850, 950, 1050, 1150 mm)  
Nietypowe długości na życzenie.



APZ16: 95 mm  
APZ116: 65 mm  
DN50 60 l/min  
DN40 35 l/min  
!< 50 mm

**APZ1016 Wall, APZ1116 Wall Low**  
Odpływ podłogowy z obramowaniem do pełnego rusztu i kołnierzem przymocowanym do ściany, odpływ pionowy (300, 550, 650, 750, 850, 950, 1050, 1150 mm)  
Nietypowe długości na życzenie.



APZ1016: 95 mm  
APZ1116: 65 mm  
DN50 68 l/min  
DN40 44 l/min  
!< 50 mm

**APZ15 Marble, APZ115 Marble Low**  
Odpływ podłogowy bez obramowania z rusztem do wypełnienia płytką (300, 550, 650, 750, 850, 950, 1050, 1150 mm)  
Nietypowe długości na życzenie.



APZ15: 100 mm  
APZ115: 70 mm  
DN50 60 l/min  
DN40 35 l/min  
!< 50 mm

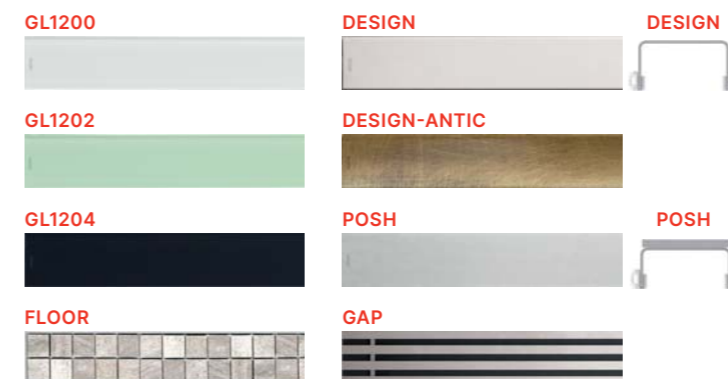

# Odwodnienia liniowe ze stali nierdzewnej

## Odpyły podłogowy APZ13-DOUBLE9 Fit and Go, APZ23-DOUBLE9 Fit and Go Wall

APZ13-DOUBLE9 Fit and Go  
Odpyły liniowe (550, 650, 750, 850, 950 mm)



smart

DOUBLE

Tylko w zestawie Fit and Go

DN50 50 l/min



**wszystko w opakowaniu**

Zawartość opakowania

- odpyły
- obustronny ruszt DOUBLE (pełny ruszt lub wypełnienia płytką)
- wodoodporna taśma na całą długość odpywu
- obniżony syfon APZ-S9
- kombinovaná zápachová uzávěra SMART
- zestaw montażowy (śruby, kołki)
- nogi kotwiące
- haczyk do demontażu



APZ23-DOUBLE9 Fit and Go Wall  
Odpyły podłogowy (750, 850, 950 mm)



smart

DOUBLE

Tylko w zestawie Fit and Go

DN50 50 l/min



**wszystko w opakowaniu**

Zawartość opakowania

- odpyły ke stěně
- obustronny ruszt DOUBLE (pełny ruszt lub wypełnienia płytką)
- wodoodporna taśma na całą długość odpywu
- obniżony syfon APZ-S9
- kombinovaná zápachová uzávěra SMART
- zestaw montażowy (śruby, kołki)
- nogi kotwiące
- haczyk do demontażu

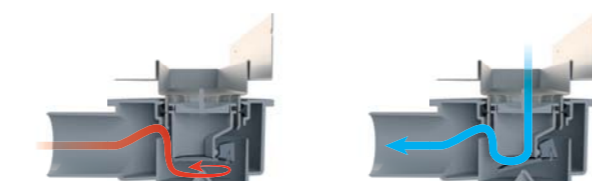

## Odpyły podłogowy APZ13 Modular, APZ23 Modular Wall

Konfiguracja podłogowego odpywu APZ13 Modular, APZ23 Modular Wall

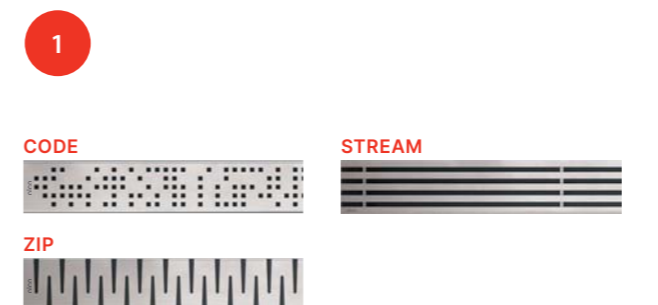

2 APZ13 Modular  
Odpyły podłogowy (750, 850, 950 mm)



APZ23 Modular Wall  
Odpyły podłogowy (750, 850, 950 mm)



3 APZ-S6  
Mocno obniżony syfon DN40 oraz zestaw regulowanych nóg

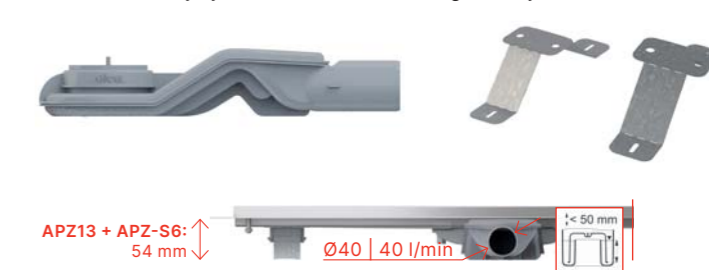

APZ-S9  
Obniżony syfon DN50 oraz zestaw regulowanych nóg



APZ-S12  
Syfon DN50 oraz zestaw regulowanych nóg



### Opcjonalne akcesoria



# Odwodnienia liniowe ze stali nierdzewnej

## Do zabudowania w ścianie

### APZ5 Spa

System odpływowy do zabudowy w ścianie, pokrywa stal nierdzewna-połysk (650, 750, 850, 950, 1050 mm)



APZ5-SHADE

APZ5-TWIN

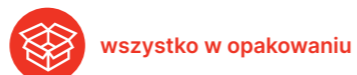

APZ5: 100 mm  $\varnothing$  DN50 60 l/min

## ALCA LIGHT

Oświetlenie koryta APZ5 Spa		Wersje oświetlenia koryta APZ5 Spa				
Kolor podświetlenia	Dał. odpływu (mm)	650	750	850	950	1 050
Biały	Kod oświetlenia koryta	AEZ 120-650	AEZ 120-750	AEZ 120-850	AEZ 120-950	AEZ 120-1050
Niebieski		AEZ 121-650	AEZ 121-750	AEZ 121-850	AEZ 121-950	AEZ 121-1050
Zielony		AEZ 122-650	AEZ 122-750	AEZ 122-850	AEZ 122-950	AEZ 122-1050
Czerwony		AEZ 123-650	AEZ 123-750	AEZ 123-850	AEZ 123-950	AEZ 123-1050
Rainbow		AEZ 124-650	AEZ 124-750	AEZ 124-850	AEZ 124-950	AEZ 124-1050

Źródło koryta oświetlenia APZ5 Spa – AEZ 320

## Antivandal

### APZ11 Antivandal, APZ111 Antivandal Low

Odpływ podłogowy Antivandal z rusztem (300, 550, 650, 750, 850, 950, 1050, 1150 mm)



APZ11: 85 mm  $\varnothing$  DN50 60 l/min

APZ111: 55 mm  $\varnothing$  DN40 35 l/min



### BUBLE



Ruszt jest w opakowaniu

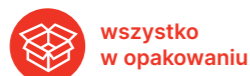

## Nierdzynna listwa przy spadach



Kod	Wysokość kołnierza	Długość (mm)	Typ	Wykończenie
APZ901M/1000	12	1000	lewa	mat
APZ902M/1000	12	1000	prawa	mat
APZ903M/1000	14	1000	lewa	mat
APZ904M/1000	14	1000	prawa	mat
APZ901M/1200	12	1200	lewa	mat
APZ902M/1200	12	1200	prawa	mat
APZ903M/1200	14	1200	lewa	mat
APZ904M/1200	14	1200	prawa	mat
APZ901M/1600	12	1200	lewa	mat
APZ902M/1600	12	1200	prawa	mat
APZ903M/1600	14	1200	lewa	mat
APZ904M/1600	14	1200	prawa	mat
APZ905M/1000	12	1000	obustronna	mat
APZ905M/1200	12	1200	obustronna	mat
APZ906M/1000	14	1000	obustronna	mat
APZ906M/1200	14	1200	obustronna	mat

Online konfigurator  
www.alcadrain.pl/pl/jak-wybrac

alca

## Odpiływ narożny nierdzynny



### ARZ1

Odpływ narożny bez obramowania do rusztu perforowanego



ARZ1: 100 mm  $\varnothing$  DN50 60 l/min



GRACE



TIME



LIFE

## Kratki ściekowe nierdzynne



### APV110

Kratka ściekowa nierdzynna mocno obniżona 130×130 mm odpływ boczny, bez kratki, syfon mokry



APV110: 54 mm

$\varnothing$  DN40 40 l/min



### APV120

Kratka ściekowa nierdzynna obniżona 130×130 mm odpływ boczny, bez kratki, syfon mokry



APV120: 81 mm

$\varnothing$  DN50 50 l/min



### APV130

Kratka ściekowa nierdzynna 130×130 mm odpływ boczny, bez kratki, syfon mokry



APV130: 105 mm

$\varnothing$  DN50 58 l/min

## Syfon kombinowany w opakowaniu

### P143



### P144



### P145



### MPV011



### MPV012



### MPV013



### MPV014



### MPV015



### MPV016

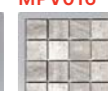

### APVN0100

Gardziel nastawna kratki + Dwustronny ruszt 130×130, stal nierdzynna

new



### APV140

Kratka ściekowa 130×130 mm odpływ boczny, kratka nierdzynna, syfon mokry

new



### APV240

Kratka ściekowa 130×130 mm odpływ pionowy, kratka nierdzynna, syfon mokry

new



# Odwodnienia liniowe plastikowe

## Do rusztu perforowanego

### APZ9 Simple

Odpiływ podłogowy z obramowaniem do rusztu perforowanego (550, 650, 750, 850, 950 mm)



APZ9: 62 mm  28 l/min

### APZ9 Simple



Ruszt jest w opakowaniu

### APZ10 Simple

Odpiływ podłogowy z obramowaniem do rusztu perforowanego (550, 650, 750, 850, 950 mm)



APZ10: 62 mm  28 l/min

### APZ10 Simple



Ruszt jest w opakowaniu

### APZ30 Wall

Odpiływ podłogowy z obramowaniem do rusztu perforowanego (650, 750, 850 mm)



APZ30: 62 mm  28 l/min

### APZ30 Simple



Ruszt jest w opakowaniu



wszystko w opakowaniu

#### Zawartość opakowania

- odpływ
- ruszt
- wodoodporna taśma na całą długość odpływu
- syfon kombinowany z dwoma komorami
- zestaw montażowy (śruby, kołki)
- nogi kotwiące
- haczyk do demontażu



wszystko w opakowaniu

#### Zawartość opakowania

- odpływ
- ruszt
- wodoodporna taśma na całą długość odpływu
- syfon kombinowany z dwoma komorami
- zestaw montażowy (śruby, kołki)
- nogi kotwiące
- haczyk do demontażu



wszystko w opakowaniu

#### Zawartość opakowania

- odpływ
- ruszt
- wodoodporna taśma na całą długość odpływu
- syfon kombinowany z dwoma komorami
- zestaw montażowy (śruby, kołki)
- nogi kotwiące
- haczyk do demontażu



Online konfigurator  
www.alcadrain.pl/pl/jak-wybrac

alca

### APZ10BLACK Simple

Odpiływ podłogowy z obramowaniem do rusztu perforowanego, czarny-mat (550, 650, 750, 850, 950 mm)



APZ10BLACK: 62 mm  28 l/min

### APZ10BLACK Simple



Ruszt jest w opakowaniu

### APZ10BLACK-BRASS Simple

Odpiływ podłogowy z obramowaniem do rusztu perforowanego, mosiądz (550, 650, 750, 850, 950 mm)



APZ10BLACK-BRASS: 62 mm  28 l/min

### APZ10BLACK-BRASS Simple



Ruszt jest w opakowaniu



wszystko w opakowaniu

#### Zawartość opakowania

- odpływ
- ruszt
- wodoodporna taśma na całą długość odpływu
- syfon kombinowany z dwoma komorami
- zestaw montażowy (śruby, kołki)
- nogi kotwiące
- haczyk do demontażu



wszystko w opakowaniu

#### Zawartość opakowania

- odpływ
- ruszt
- wodoodporna taśma na całą długość odpływu
- syfon kombinowany z dwoma komorami
- zestaw montażowy (śruby, kołki)
- nogi kotwiące
- haczyk do demontażu



# Odwodnienia liniowe plastikowe

## Do rusztu dwustronnego

**APZ19 Simple**  
Odpływ podłogowy z obramowaniem do rusztu dwustronnego (550, 650, 750, 850, 950 mm)



Ruszt jest w opakowaniu

**APZ19BLACK Simple**  
Odpływ podłogowy z obramowaniem do rusztu dwustronnego, czarny-mat (550, 650, 750, 850, 950 mm)



Ruszt jest w opakowaniu

**APZ20 Simple**  
Odpływ podłogowy z nierdzewnym obramowaniem do rusztu dwustronnego (550, 650, 750, 850, 950 mm)



Ruszt jest w opakowaniu

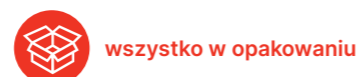

### Zawartość opakowania

- odpływ
- ruszt
- wodoodporna taśma na całą długość odpływu
- syfon kombinowany z dwoma komorami
- zestaw montażowy (śruby, kołki)
- nogi kotwiące
- haczyk do demontażu

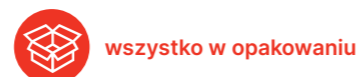

### Zawartość opakowania

- odpływ
- ruszt
- wodoodporna taśma na całą długość odpływu
- syfon kombinowany z dwoma komorami
- zestaw montażowy (śruby, kołki)
- nogi kotwiące
- haczyk do demontażu

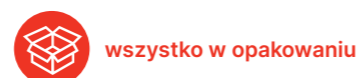

### Zawartość opakowania

- odpływ
- ruszt
- wodoodporna taśma na całą długość odpływu
- syfon kombinowany z dwoma komorami
- zestaw montażowy (śruby, kołki)
- nogi kotwiące
- haczyk do demontażu



Online konfigurator  
[www.alcadrain.pl/pl/jak-wybrac](http://www.alcadrain.pl/pl/jak-wybrac)

alca

## Do perforowanego rusztu, pełnego rusztu lub do wypełnienia płytką

**APZ12 Optimal**  
Odpływ podłogowy z obramowaniem do rusztu perforowanego lub wypełnienia płytką (650, 750, 850, 950, 1050 mm)

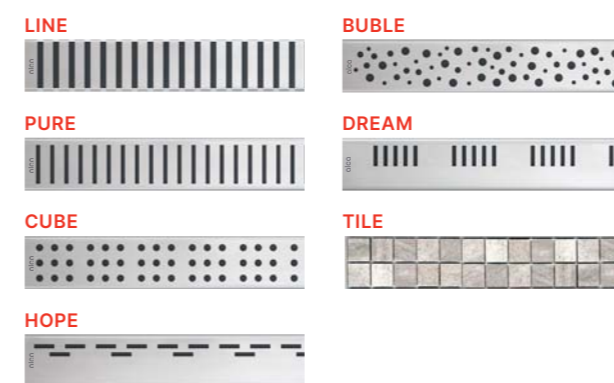

# alca GROUP

Szacunek, niezawodność, innowacyjność.  
To są nasze wartości. Jesteśmy Grupą Alca.



Kompletny asortyment technika sanitarna,  
ściany systemowe i systemy rurowe

## alca

### Technologia sanitarna, ściany systemowe

Alca została założona w 1998 roku, a od 2021 roku jest częścią Grupy Alca. Jest największym producentem technologii sanitarnych w Europie Środkowo-Wschodniej. Na powierzchni ponad 110 000 m<sup>2</sup> produkuje ponad 1 000 rodzajów produktów sanitarnych – zawory, syfony, moduły, kratki, ruszty, odpływy, deski sedesowe i inne produkty.

Ponadto jest producentem prefabrykowanych ścian Alcasystem. Jest to modułowy system do suchej zabudowy. Oferuje wspólne rozwiązanie dla rurociągów wodnych, ścieków, okablowania i izolacji akustycznej, a zatem jest idealny do średnich i dużych projektów.



## Oddziały zagraniczne

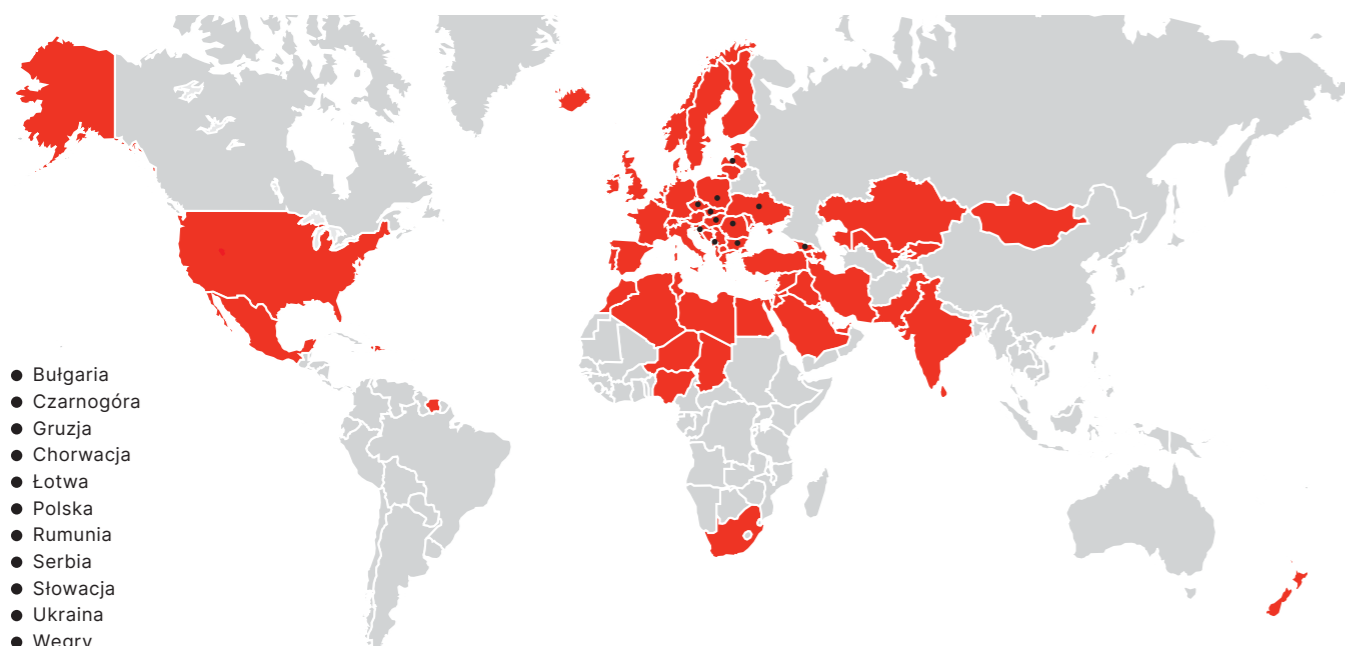

## FV PLAST

### Systemy rurowe, systemy ogrzewania podłogowego i chłodzenia sufitowego

FV - Plast została założona w 1990 roku, a od 2021 roku jest częścią Grupy Alca. Od początku swojego istnienia firma zajmuje się produkcją kompletnych systemów rurowych do dystrybucji wody i systemów grzewczych. Portfolio produktów obejmuje również systemy ogrzewania podłogowego i systemy chłodzenia sufitowego. Obecnie FV - Plast jest największym producentem rur PP-RCT w Europie Środkowej i jedynym czeskim producentem rur PERT i AL-PERT.



# alcadrain GROUP

Technika sanitarna,  
ściany systemowe

Czechy  
Alcadrain s.r.o.  
Komunardů 1626/35  
170 00 Praha 7 – Holešovice  
T: +420 519 821 117 – sprzedaż  
w Czechach  
T: +420 519 821 041 – export  
alcadrain@alcadrain.com  
www.alcadrain.com

Polska  
Alcadrain PL Sp. z o.o.  
Ul. Ks. Londzina 47  
43-382 Bielsko-Biała  
tel.: +48 333 300 023  
kom: +48 667 502 122  
e-mail: alcadrain@alcadrain.pl  
www.alcadrain.pl

Systemy rurowe, systemy ogrzewania  
podłogowego i chłodzenia sufitowego

Czechy  
FV – Plast a.s.  
Kozovazská 1049/3  
250 88 Čelákovice  
T: +420 326 706 711  
fv-plast@fv-plast.cz  
www.fvplast.com

Nasz zespół specjalistów jest zawsze gotowy do pomocy przy realizacji projektu, instalacji i wycenie produktów w ramach projektu.

Gwarancja określona dla każdego produktu obejmuje wyłącznie funkcjonalne właściwości techniczne produktu, nie obejmuje natomiast zużycia spowodowanego normalnym użytkowaniem produktu ani wad spowodowanych nieprzestrzeganiem ogólnych zasad obchodzenia się z produktem lub nieprzestrzeganiem instrukcji obsługi produktu. Pełne warunki gwarancji można znaleźć na stronie [www.alcadrain.pl/gwarancja](http://www.alcadrain.pl/gwarancja).



Czeski producent, ISO 9001:2015  
Edice 2/2024 PL, © Alcadrain s.r.o.  
Zmiany w rozmiarach i wyglądzie zastrzeżone dch.