

INFO

3/2021
www.alcaplast.pl

UCHYLNÝ PRZYCISK

INNOWACYJNY PRODUKT W TEJ SAMEJ CENIE



- NOWA GENERACJA
PODTYNKOWYCH SYSTEMÓW
INSTALACYJNYCH
- ODWODNIENIA PLASTIKOWE
DO ŚCIANY

INNOWACYJNOŚĆ SYSTEMÓW PODTYNKOWYCH ALCA..... 3



INNOWACJA SYSTEMÓW WC SLIM 9



UCHYLNIE PRZYCISKI STERUJĄCE 10



DOZOWNIK WC TABLETEK..... 12



NOWY WYGLĄD PRZYCISKU STERUJĄCEGO TURN 14



ANTYBAKTERYJNY PRZYCISK FUN-CZARNY..... 16

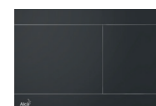

PLASTIKOWY ODPŁYW DO ŚCIANY 20



SYFON ZLEWOZMYWAKOWY A80-DN32..... 22



SITKA DO ZATRZYMYWANIA ZANIECZYSZCZEŃ 23



CENNIK NOWOŚCI 24

INNOWACYJNOŚĆ SYSTEMÓW PODTYNKOWYCH

Przedstawiamy nowatorską generację podtynkowych systemów instalacyjnych, które oprócz szeregu innowacji ułatwiających montaż, oferują podwyższony komfort użytkowania. Bezkonkurencyjna 15-letnia gwarancja i szeroki wybór przycisków.

Kody pozostają takie same.



WIĘCEJ W INFO 1/2021



INNOWACJA

4

INNOWACYJNOŚĆ SYSTEMÓW PODTYNKOWYCH

INNOWACJA: MOCOWANIE KĄTOWE DO ZBIORNIKA

Łatwiejszy i szybszy montaż

Innowacyjny zbiornik z nowym jednoczęściowym zaworem kątowym firmy Schell.

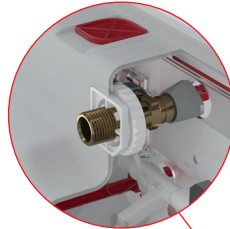

ZESTAW DO MONTAŻU NA ŚCIANIE EASY LOCK

Szybsza i łatwiejsza instalacja

Nowe rozwiązanie konstrukcyjne pozwala na łatwe przymocowanie ościeżnicy do ściany w czasie o połowę krótszym.

Dokładne ustawienia

Możliwość dodatkowej regulacji optymalnego położenia od czoła ramy za pomocą klucza imbusowego.

MOCOWANIE OTWORÓW

Uniwersalne opcje instalacji

Dzięki otworom w ościeżnicach system montażowy można łatwo przymocować do konstrukcji z płyt gipsowo-kartonowych, pomieszczeń mieszkalnych i budynków drewnianych.



NOWY NIEZAWODNY ZAWÓR NAPEŁNIAJĄCY

Cichy, szybki, wyjątkowo trwały

Opracowany specjalnie dla zakresu ciśnień 0,05–1,6 MPa (0,5–16 bar). Wyjątkowo odporny na zanieczyszczenia w wodzie.



PRĘTY GWINTOWANE Z ROWKIEM

Wygodniejszy montaż WC muszli

Dla szybszego montażu pręty gwintowane mają teraz rowek.

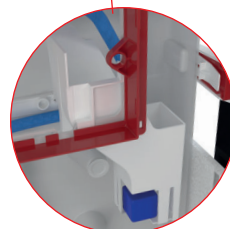

NOWE ZAWIASY DO ZBIORNIKÓW Z DWUSKŁADNIKOWĄ IZOLACJĄ

Ochrona przed hałasem / izolacja

Dzięki dwuskładnikowemu materiałowi przenoszenie drgań między zbiornikiem a ramą jest izolowane.

Wygodna instalacja

Przechylenie zbiornika do przodu ułatwi montaż w konstrukcjach z płyt karton-gips, w mobilnych mieszkaniach i w budynkach drewnianych.

DOZOWNIK TABLETEK DO WC

Perfekcyjna higiena muszli klozetowej

Dyskretne, higieniczne rozwiązanie dla wszystkich typów ceramicznych WC muszli, idealny również do WC muszli bez obwodu spłukiwania.

100% kompatybilne części

Kompatybilny ze wszystkimi standardowymi modułami ALCA (z wyjątkiem Slim i WOOD), łącznie ze starszymi już wbudowanymi typami.

- Wyprodukowane w Czechach
- Bezkonkurencyjna gwarancja przez 15 lat
- Dostępność części zamiennych przez 25 lat
- Kompatybilny ze wszystkimi przyciskami ALCA

INNOWACJA

AM112 Basicmodul

Zbiornik do zabudowy ciężkiej



501,08 zł
INNOWACJA

Ilość (pakowanie)	1 szt
Wymiary (sztuka)	1050×480×140 mm
EAN	8595580550493

AM100/1000 Alcamodul

Podtynkowy system instalacyjny do zabudowy ciężkiej



565,32 zł
INNOWACJA

Ilość (pakowanie)	1 szt
Wymiary (sztuka)	1045×140×475 mm
EAN	8595580550448

AM100/850 Alcamodul

Podtynkowy system instalacyjny do zabudowy ciężkiej



616,72 zł
INNOWACJA

Ilość (pakowanie)	1 szt
Wymiary (sztuka)	1045×140×475 mm
EAN	8595580550455

AM115/1000 Renovmodul

Podtynkowy system instalacyjny do zabudowy ciężkiej



655,27 zł
INNOWACJA

Ilość (pakowanie)	1 szt
Wymiary (sztuka)	1045×140×475 mm
EAN	8595580550509

AM101/1120 Sądromodul

Podtynkowy system instalacyjny do suchej zabudowy (karton-gips)



655,27 zł
INNOWACJA

Ilość (pakowanie)	1 szt
Wymiary (sztuka)	1130×145×520 mm
EAN	8595580549398

AM101/1120F Sądromodul

Podtynkowy system instalacyjny do suchej zabudowy (karton-gips)



720,80 zł
NOWOŚĆ

Ilość (pakowanie)	1 szt
Wymiary (sztuka)	1130×145×520 mm
EAN	8595580572709

AM101/1000 Sądromodul

Podtynkowy system instalacyjny do suchej zabudowy (karton-gips)



732,36 zł
INNOWACJA

Ilość (pakowanie)	1 szt
Wymiary (sztuka)	1130×145×520 mm
EAN	8595580549961

AM101/850 Sądromodul

Podtynkowy system instalacyjny do suchej zabudowy (karton-gips)



732,36 zł
INNOWACJA

Ilość (pakowanie)	1 szt
Wymiary (sztuka)	1130×145×520 mm
EAN	8595580549978

AM102/1120 Jądrodmodul

Podtynkowy system instalacyjny do suchej zabudowy (zwłaszcza w odbudowie jednostek sanitarnych)



822,28 zł
INNOWACJA

Ilość (pakowanie)	1 szt
Wymiary (sztuka)	1130×145×520 mm
EAN	8595580550004

INNOWACJA

AM102/1000 Jądro

Podtynkowy system instalacyjny do suchej zabudowy (zwłaszcza w odbudowie jednostek sanitarnych)



912,23 zł

INNOWACJA

Ilość (pakowanie)	1 szt
Wymiary (sztuka)	1130×145×520 mm
EAN	8595580550660

AM102/850 Jądro

Podtynkowy system instalacyjny do suchej zabudowy (zwłaszcza w odbudowie jednostek sanitarnych)



912,23 zł

INNOWACJA

Ilość (pakowanie)	1 szt
Wymiary (sztuka)	1130×145×520 mm
EAN	8595580550677

AM116/1120 Solo

Podtynkowy system instalacyjny do suchej zabudowy (wolnostojący)



1 374,77 zł

INNOWACJA

Ilość (pakowanie)	1 szt
Wymiary (sztuka)	1195×220×525 mm
EAN	8595580550516

AM100/1000E Alca

Podtynkowy system instalacyjny ECOLOGY do zabudowy ciężkiej



591,02 zł

INNOWACJA

Ilość (pakowanie)	1 szt
Wymiary (sztuka)	1045×140×475 mm
EAN	8595580550554

AM115/1000E Renov

Podtynkowy system instalacyjny ECOLOGY do zabudowy ciężkiej



668,11 zł

INNOWACJA

Ilość (pakowanie)	1 szt
Wymiary (sztuka)	1045×140×475 mm
EAN	8595580550547

AM101/1120E Sąd

Podtynkowy system instalacyjny ECOLOGY do suchej zabudowy (karton-gips)



680,97 zł

INNOWACJA

Ilość (pakowanie)	1 szt
Wymiary (sztuka)	1130×145×520 mm
EAN	8595580549992

AM102/1120E Jądro

Podtynkowy system instalacyjny ECOLOGY do suchej zabudowy (zwłaszcza w odbudowie jednostek sanitarnych)



847,98 zł

INNOWACJA

Ilość (pakowanie)	1 szt
Wymiary (sztuka)	1130×145×520 mm
EAN	8595580550530

AM115/1000V Renov

Podtynkowy system instalacyjny z wentylacją do zabudowy ciężkiej



668,11 zł

INNOWACJA

Ilość (pakowanie)	1 szt
Wymiary (sztuka)	1045×140×475 mm
EAN	8595580550653

AM101/1120V Sąd

Podtynkowy system instalacyjny z wentylacją do suchej zabudowy (karton-gips)



680,97 zł

INNOWACJA

Ilość (pakowanie)	1 szt
Wymiary (sztuka)	1130×145×520 mm
EAN	8595580550615

INNOWACJA

AM102/1120V Jądromoduł

Podtynkowy system instalacyjny z wentylacją do suchej zabudowy (zwłaszcza w odbudowie jednostek sanitarnych)



796,59 zł
INNOWACJA

Ilość (pakowanie)	1 szt
Wymiary (sztuka)	1130×145×520 mm
EAN	8595580550639

AM119/1000 Renovmoduł

Podtynkowy system instalacyjny do zabudowy ciężkiej z kontrolą górną lub przednią



881,02 zł
INNOWACJA

Ilość (pakowanie)	1 szt
Wymiary (sztuka)	1040×465×180 mm
EAN	8595580559847

AM119/850 Renovmoduł

Podtynkowy system instalacyjny do zabudowy ciężkiej z kontrolą górną lub przednią



881,02 zł
INNOWACJA

Ilość (pakowanie)	1 szt
Wymiary (sztuka)	1040×465×180 mm
EAN	8595580563387

AM118/1000 Sądromoduł

Podtynkowy system instalacyjny do suchej zabudowy (karton-gips) z kontrolą górną lub przednią



978,91 zł
INNOWACJA

Ilość (pakowanie)	1 szt
Wymiary (sztuka)	998×526×178 mm
EAN	8595580559823

AM118/850 Sądromoduł

Podtynkowy system instalacyjny do suchej zabudowy (karton-gips) z kontrolą górną lub przednią



978,91 zł
INNOWACJA

Ilość (pakowanie)	1 szt
Wymiary (sztuka)	998×526×178 mm
EAN	8595580559830

AM112W Basicmoduł

Zbiornik do zabudowy ciężkiej



557,17 zł
INNOWACJA

Ilość (pakowanie)	1 szt
Wymiary (sztuka)	1050×480×140 mm
EAN	8595580564063

AM101/1120W Sądromoduł

Podtynkowy system instalacyjny do suchej zabudowy (karton-gips)



728,24 zł
INNOWACJA

Ilość (pakowanie)	1 szt
Wymiary (sztuka)	1130×145×520 mm
EAN	8595580564025

AM101/850W Sądromoduł

Podtynkowy system instalacyjny do suchej zabudowy (karton-gips)



813,78 zł
INNOWACJA

Ilość (pakowanie)	1 szt
Wymiary (sztuka)	1130×145×520 mm
EAN	8595580565015

AM101/1500L Medic Assistant

Podtynkowy system instalacyjny do suchej zabudowy, z regulowaną wysokością – dla osób o ograniczonej sprawności ruchowej



Cena do uzgodnienia
INNOWACJA

Ilość (pakowanie)	1 szt
Wymiary (sztuka)	1686×835×654 mm
EAN	8595580554828

INNOWACJA

AM101/1300H Sádromodul

Podtynkowy system instalacyjny do suchej zabudowy (karton-gips) – dla osób o ograniczonej sprawności ruchowej



1 015,01
zł

INNOWACJA

Ilość (pakowanie)	1 szt
Wymiary (sztuka)	1195×145×520 mm
EAN	8595580553920

AM116/1300H Solomodul

Podtynkowy system instalacyjny do suchej zabudowy (wolnostojący) – dla osób o ograniczonej sprawności ruchowej



2 145,66
zł

INNOWACJA

Ilość (pakowanie)	1 szt
Wymiary (sztuka)	1010×1285×210 mm
EAN	8595580550585

AM1112 Basicmodul Slim

Zbiornik do zabudowy ciężkiej



565,32
zł

INNOWACJA

Ilość (pakowanie)	1 szt
Wymiary (sztuka)	965×515×110 mm
EAN	8595580550981

AM1115/1000 Renovmodul Slim

Podtynkowy system instalacyjny do zabudowy ciężkiej



719,50
zł

INNOWACJA

Ilość (pakowanie)	1 szt
Wymiary (sztuka)	1086×528×145 mm
EAN	8595580551292

AM1101/1200 Sádromodul Slim

Podtynkowy system instalacyjny do suchej zabudowy (karton-gips)



899,37
zł

INNOWACJA

Ilość (pakowanie)	1 szt
Wymiary (sztuka)	1210×140×590 mm
EAN	8595580551384

INNOWACYJNOŚĆ SYSTEMÓW WC SLIM

Nowe kolanko oszczędzające miejsce dla szybszego podłączenia z kanalizacją

Moduły SLIM to pełnowartościowe systemy toaletowe. Oszczędność miejsca uzyskano dzięki zastosowaniu nowego kolanka odpływowego, które gwarantuje możliwie najmniejszą głębokość zabudowy. Jednocześnie nowe rozwiązanie projektowe umożliwi szybsze podłączenie do kanalizacji.

Dla łatwiejszego montażu hamulce nóg kotwiących przy AM1101/1200

Rama toalety systemu SLIM przeszła ogólną innowację. Zawiera hamulce nóg kotwiących dla szybszej regulacji wymaganej wysokości.



AM1101/1200 Sádromodul Slim

Podtynkowy system instalacyjny do suchej zabudowy (karton-gips)

AM1115/1000 Renovmodul Slim

Podtynkowy system instalacyjny do zabudowy ciężkiej



nowość Slim kolano

899,37 zł

INNOWACJA

Ilość (pakowanie) 1 szt
Wymiary (sztuka) 1210×140×590 mm
EAN 8595580551384



nowość Slim kolano

719,50 zł

INNOWACJA

Ilość (pakowanie) 1 szt
Wymiary (sztuka) 1086×528×145 mm
EAN 8595580551292

NOWOŚĆ

10

UCHYLNE PRZYCISKI STERUJĄCE UŁATWIAJĄCE UZUPEŁNIANIE TABLETKI WC

Dla wygodniejszego uzupełniania tabletek WC, wybrane przyciski zostały wyposażone w system przechylania. Pozwala to w prosty sposób otworzyć przycisk bez użycia narzędzi, włożyć WC tabletkę do dozownika i ponownie założyć przycisk. WC dozownik można również używać z innymi starszymi modelami przycisków

- Łatwe zdejmowanie przycisku
- Kompatybilny ze wszystkimi modułami WC ALCA, w tym starszymi typami
- W połączeniu z dozownikiem tabletek WC zapewnia higieniczne rozwiązanie
- Dozownik tabletek toaletowych od 2021 r. oferowany jest we wszystkich modułach WC ALCA (oprócz systemów Slim i Wood)



**MECHANIZM PRZECHYLANIA
W CENIE PRZYCISKU STERUJĄCEGO**

NOWOŚĆ

11

PRZEGLĄD PRZYCISKÓW STERUJĄCYCH FLAT

FUN
Alunox-mat



FUN-INOX
Stal nierdzewna-półmat



FUN-WHITE
Stal nierdzewna-biały połysk



FUN-BRASS
Mosiądz



FUN-ANTIC
Przycisk sterujący do systemów podtynkowych, mosiądz antyczny

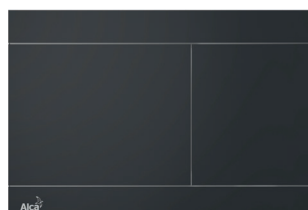

FUN-BLACK
Stal nierdzewna-czarny-mat

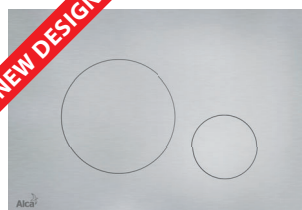

TURN
Alunox-mat

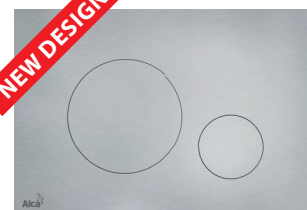

TURN-INOX
Stal nierdzewna-półmat

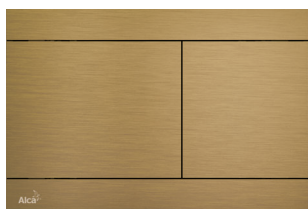

AIR
Alunox-mat

PRZYCISKI STERUJĄCE INDIVIDUAL

FUN-G-B
GOLD-mat szczotkowany



FUN-RG-B
RED GOLD-mat szczotkowany



FUN-N-B
NICKEL-mat szczotkowany



FUN-GM-B
GUN METAL-mat szczotkowany

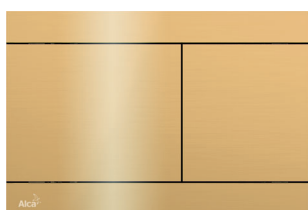

FUN-G-P
GOLD-połysk

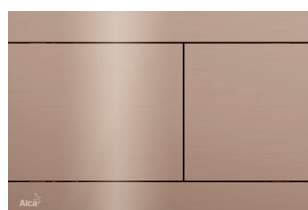

FUN-RG-P
RED GOLD-połysk

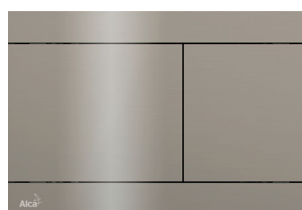

FUN-N-P
NICKEL-połysk

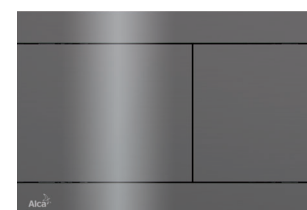

FUN-GM-P
GUN METAL-połysk

NOWOŚĆ

12

DOZOWNIK TABLETEK DO MODUŁÓW WC

- Część każdego innowacyjnego systemu toalet ALCA *
- Dyskretny odświeżacz do toalety
- Higieniczna czystość muszli klozetowej - idealne rozwiązanie do WC muszli rimflow
- Łatwa aplikacja
- Nadaje się do wszystkich rodzajów tabletek toaletowych
- Kompatybilne ze wszystkimi spłuczkami podtynkowymi systemu ALCA, w tym starsze typy *



* z wyjątkiem SYSTEMÓW SLIM I WOOD

CZĘŚĆ INNOWACYJNYCH SYSTEMÓW WC

Dozownik tabletek do WC jest częścią wszystkich innowacyjnych systemów toaletowych ALCA (z wyjątkiem systemów Slim i WOOD) i jest wliczony w cenę.



ODDZIELNY DOZOWNIK DO STARSZYCH WC SYSTEMÓW

Dozownik tabletek do WC może być również dodany do **starszych już wbudowanych typów systemów toaletowych ALCA** (poza systemami Slim i WOOD) pod oznaczeniem P169.

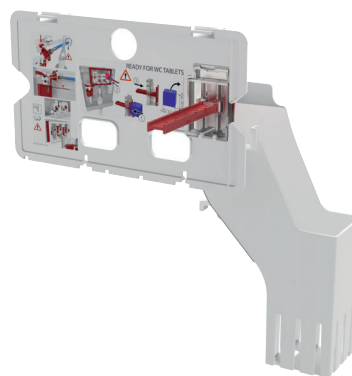
**P169**

Zestaw do wkładania tabletek toaletowych

200,00
zł**NOWOŚĆ**

Ilość (pakowanie)	24 szt
Wymiary (sztuka)	220×120×120 mm
EAN	8595580568405

NOWOŚĆ

13

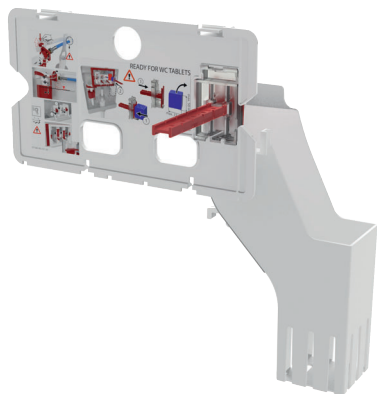
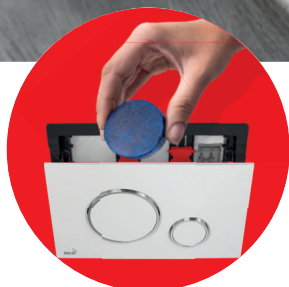
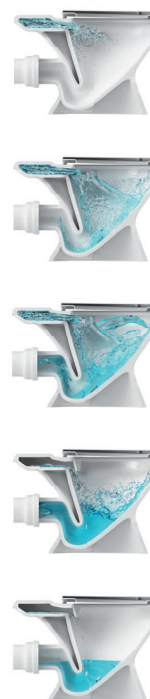
PERFEKCYJNA HIGIENA MUSZLI KLOZETOWEJ**DOZOWNIK TABLETEK DO
TOALETOWYCH MODUŁÓW****UCHYLNIE PRZYCISKI STERUJĄCE
UŁATWIAJĄCE WKŁADANIE TABLETEK
TOALETOWYCH**

Połączenie przycisku sterującego z przechyleniem dozownika WC tabletek, tworzy system, który pozwala na stałe utrzymanie idealnej higieny muszli klozetowej jak również zbiornika.

Twoja toaleta nie będzie już potrzebowała tradycyjnych odświeżaczy powietrza w plastikowej zasłonie na muszli klozetowej. Proponujemy wygodne rozwiązanie, które pozwoli osiągnąć świetne rezultaty i jednocześnie oszczędzi czas.

Tabletka umieszczona w dozowniku, stopniowo rozpuszcza się i zabezpiecza przy każdym spłukaniu zapewniając higieniczną czystość muszli klozetowej i odświeżanie toalety. Uniwersalne rozwiązanie przeznaczone do różnych rodzajów tabletek wc, które można również włożyć do starszych, już wbudowanych systemów toaletowych.

INNOWACJA

14

NOWY WYGLĄD PRZYCISKU STERUJĄCEGO TURN

Ikona projektu może wydawać się nietykalna. Ale wierzymy, że znaleźliśmy sposób, aby uczynić go jeszcze bardziej funkcjonalnym i eleganckim.

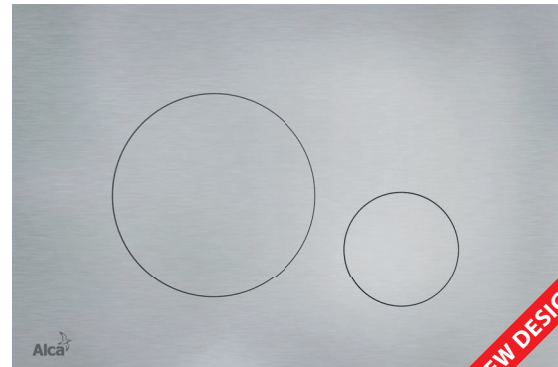
STARE**NOWE**

INNOWACJA

15

TURN

Przycisk sterujący do systemów podtynkowych, alunox-mat

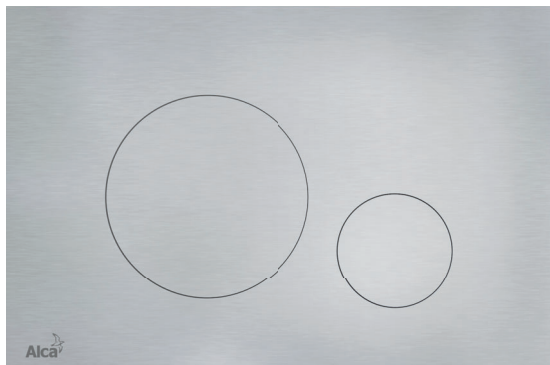
582,29
zł

NOWOŚĆ

TURN-INOX

Przycisk sterujący do systemów podtynkowych, stal nierdzewna-półmat

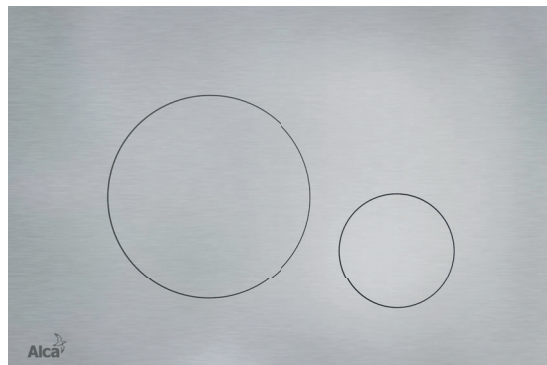
688,15
zł

NOWOŚĆ

Ilość (pakowanie)	10 szt
Wymiary (sztuka)	255×85×175 mm
EAN	8595580523527

Ilość (pakowanie)	10 szt
Wymiary (sztuka)	255×85×175 mm
EAN	8595580531225

NOWOŚĆ

16



WE BLACK

**PRZYCISK STERUJĄCY FUN-CZARNY
ZE STALI NIERDZEWNEJ CZARNY MAT**

- Antybakteryjna powłoka
- Światowy design, minimalistyczny wygląd
- Anti-fingerprint – warstwa ochronna przed odciskami palców
- Ultracienki, wystaje tylko 5 mm ponad płytke
- Mechanizm przechylania

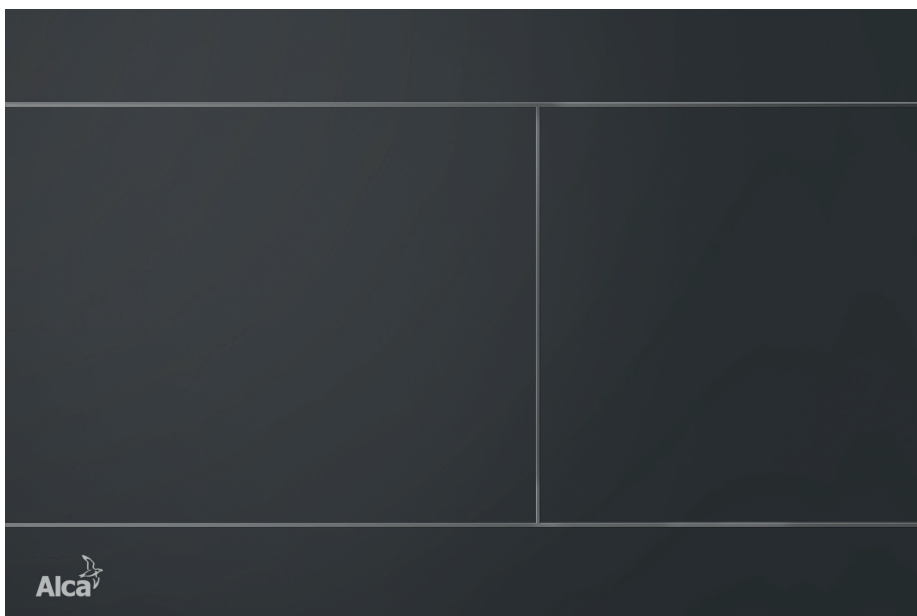

NOWOŚĆ

17

FUN-BLACK

Przycisk sterujący do systemów podtynkowych, stal nierdzewna-czarny-mat

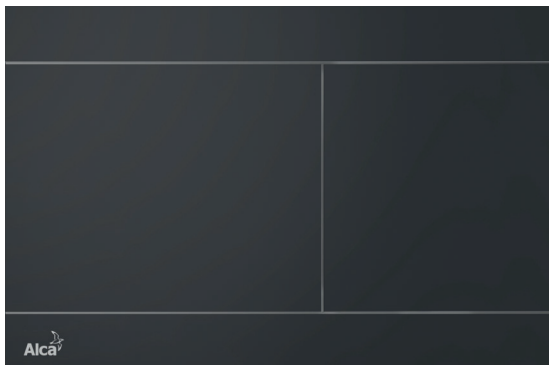
820,49
zł

NOWOŚĆ

Ilość (pakowanie)	10 szt
Wymiary (sztuka)	255×85×175 mm
EAN	8595580531195

PRZEGLĄD PRZYCISKÓW Z OCHRONĄ ANTYBAKTERYJNĄ

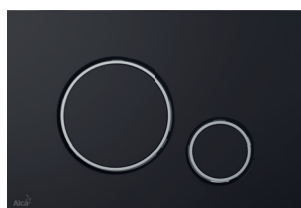

Wybrane przyciski czarno-matowe i biało-matowe mają nowe wykończenie antybakteryjne. Górny przezroczysty lakier zawiera nanocząsteczki srebra, które działają antybakteryjnie i zapobiegają rozprzestrzenianiu się niepożądanych mikroorganizmów na powierzchni guzika. W połączeniu z antybakteryjnymi deskami sedesowymi możesz łatwiej przeciwdziałać rozprzestrzenianiu się bakterii w łazience.

**M778**

Czarny-mat/chrom-polysk

**M776**

Biały-mat/chrom-polysk

**M678**

Czarny-mat

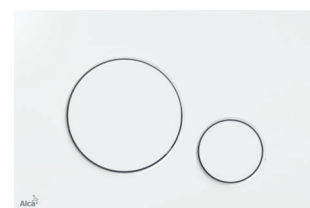
**M676**

Biały-mat

**M578**

Czarny-mat

**M576**

Biały-mat

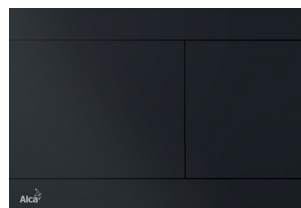
**FUN-BLACK**

Stal nierdzewna-czarny-mat

**M278**

Czarny-mat

ZAWARTOŚĆ

PRZEGLĄD PRODUKTÓW Z SERII CZARNY-MAT



APZ10BLACK Simple

Odpyw podłogowy z obramowaniem do rusztu perforowanego, czarny-mat



APZ1BLACK

Odpyw podłogowy z obramowaniem do rusztu perforowanego, czarny-mat



APZ101BLACK Low

Odpyw podłogowy z obramowaniem do rusztu perforowanego, czarny-mat



PURE BLACK

Ruszt do odwodnienia liniowego, czarny-mat



M278

Przycisk sterujący do systemów podtynkowych, czarny-mat

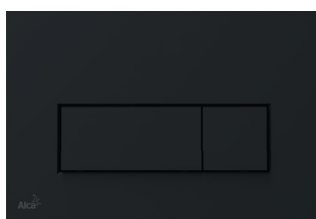

M578

Przycisk sterujący do systemów podtynkowych, czarny-mat



M678

Przycisk sterujący do systemów podtynkowych, czarny-mat

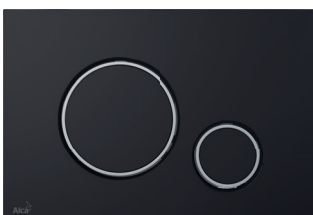

M778

Przycisk sterujący do systemów podtynkowych, czarny-mat/chrom-połysk

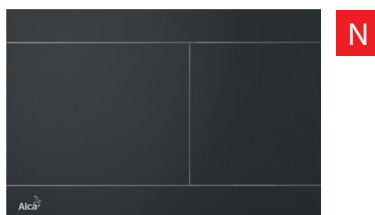

FUN-BLACK

Przycisk sterujący do systemów podtynkowych, stal nierdzewna-czarny-mat

N

ZAWARTOŚĆ

PRZEGLĄD PRODUKTÓW Z SERII CZARNY-MAT



A400BLACK
Półsyfon umywalkowy DN32
DESIGN, czarny-mat



A4320BLACK
Półsyfon umywalkowy „U” DN32
z nakrętką 5/4”, czarny-mat



A4000BLACK
Przedłużka metalowa DN32,
czarny-mat



ARV001-BLACK
Zawór kątowy z filtrem 1/2"x3/8",
czarny-mat



ARV003-BLACK
Zawór kątowy z filtrem 1/2"x1/2",
czarny-mat



A392BLACK
Spust umywalki CLIK/CLAK
5/4" metalowy z przelewem,
duży korek czarny-mat



A465BLACK-50
Syfon brodzikowy CLIK/
CLAK, czarny-mat



A49BLACK
Syfon brodzikowy korek, czarny-
mat



A55BLACK
Syfon wannowy, korek automatyczny, czarny-
mat



A507BLACK
Syfon wannowy CLIK/CLAK, czarny-mat



A564BLACK
Syfon wannowy z funkcją napełniania przez
przelew, czarny-mat

NOWOŚĆ

20

PLASTIKOWY ODPŁYW DO ŚCIANY APZ30 WALL

W naszej ofercie posiadamy tradycyjny, plastikowy odpływ APZ10 Simple w wariacie z kołnierzem stałym do ściany pod oznaczeniem APZ30 Wall. Wybierz rozwiązanie, które najlepiej odpowiada Twoim potrzebom - do ściany lub wolnostojący.

Odwodnienie umieszczone przy ścianie zapewni niezawodną i dyskretną obsługę. Pozwoli lepiej się wyróżnić i podkreśli elegancję kabiny. Łatwiejsze nachylenie tylko w jednym kierunku to tylko dodatkowa zaleta.

Solidny pionowy kołnierz izolacyjny o stałej odległości 16 mm od krawędzi odpływu pozwala na zastosowanie płytek o grubości 6-12 mm.



APZ30 Wall

Plastikowy odpływ liniowy
ze stałym kołnierzem do ściany

NOWOŚĆ

21

PLASTIKOWY ODPŁYW DO ŚCIANY APZ30 WALL

APZ30 Wall

Odplływ podłogowy z obramowaniem do rusztu perforowanego i kołnierzem przymocowanym do ściany (650, 750, 850 mm)

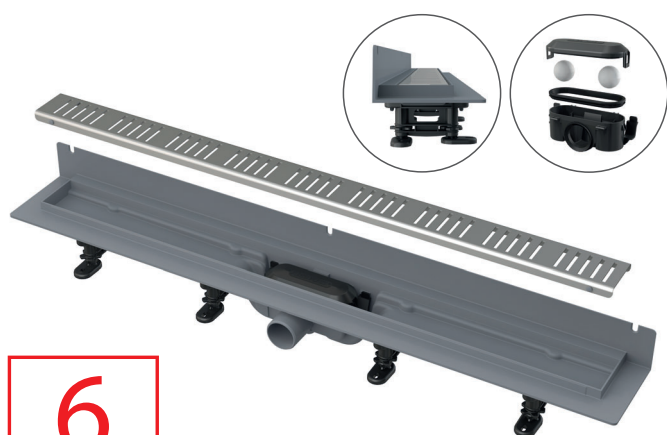

6
LAT GWARANCJI

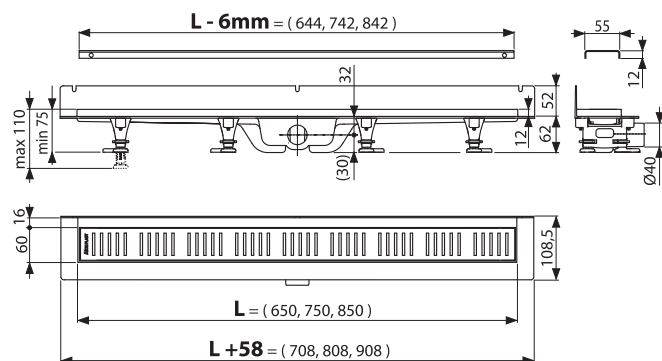

APZ30 Wall

Stal nierdzewna-mat
Ruszt jest w opakowaniu



WSZYSTKO W OPAKOWANIU



Zawartość opakowania

- odpływ
- ruszt
- wodoodporna taśma na całą długość odpływu
- syfon kombinowany SMART
- zestaw montażowy (śruby, kołki)
- nogi kotwiące
- haczyk do demontażu

475,39
zł

NOWOŚĆ

Ilość (pakowanie) APZ30-650M	30 szt
Wymiary (sztuka)	865x80x145 mm
Waga (sztuka)	1,9727 kg
EAN	8595580571832

526,78
zł

NOWOŚĆ

Ilość (pakowanie) APZ30-750M	30 szt
Wymiary (sztuka)	865x80x145 mm
Waga (sztuka)	1,9727 kg
EAN	8595580571856

578,17 zł

NOWOŚĆ

Ilość (pakowanie) APZ30-850M	30 szt
Wymiary (sztuka)	865x80x145 mm
Waga (sztuka)	1,9727 kg
EAN	8595580571849

NOWOŚĆ

22

A80-DN32

Półsyfon zlewozmywaka rurowy z nakretką 5/4"

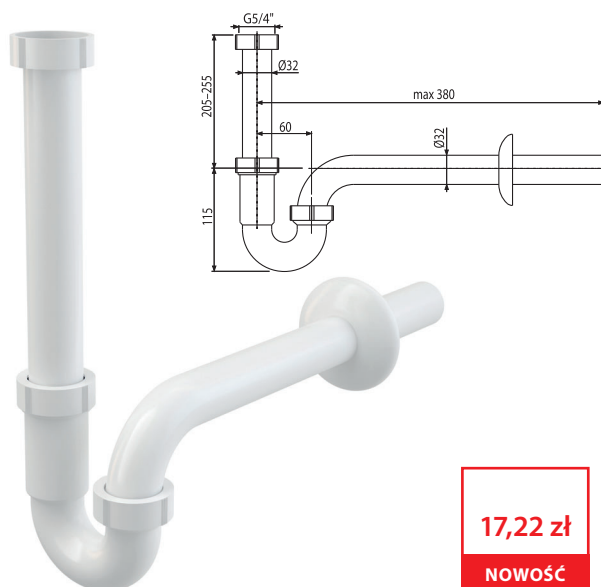

Ilość (pakowanie) A80-DN32	15 szt
Wymiary (sztuka)	310x80x200 mm
EAN	8595580572440

NOWOŚĆ

23

SITKA DO ODPŁYWÓW PODŁOGOWYCH APZ2001, APZ2006, APZ2012, APZ2022 I SYFONU BRODZIKOWEHO A492

Sitko jest przeznaczone do wyłapywania zanieczyszczeń w wodzie, chroniąc w ten sposób zatykanie rury kanalizacyjnej.

NOWE

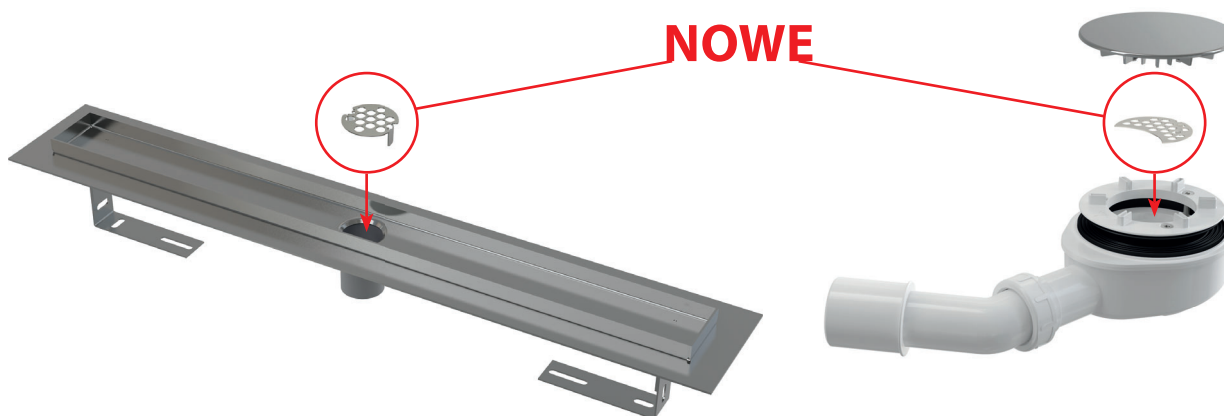

P183-ND

Sitko ze stali nierdzewnej (APZ2001, APZ2006)



8,72 zł

NOWOŚĆ

Ilość (pakowanie)	1 szt
Wymiary (sztuka)	65x42x1 mm
EAN	8595580574406

P184-ND

Sitko ze stali nierdzewnej (APZ2012, APZ2022)



8,72 zł

NOWOŚĆ

Ilość (pakowanie)	1 szt
Wymiary (sztuka)	70x46x1 mm
EAN	8595580574390

P185-ND

Sitko ze stali nierdzewnej (A491CR, A492CR)















8,72 zł

NOWOŚĆ

Ilość (pakowanie)	1 szt
Wymiary (sztuka)	57x60x1 mm
EAN	8595580574383













CENNIK

24

Kod	Obrazek	EAN	Opis	Cena bez VAT
AM112		8595580550493	Zbiornik do zabudowy ciężkiej	501,08 zł
AM100/1000		8595580550448	Podtynkowy system instalacyjny do zabudowy ciężkiej	565,32 zł
AM100/850		8595580550455	Podtynkowy system instalacyjny do zabudowy ciężkiej	616,72 zł
AM115/1000		8595580550509	Podtynkowy system instalacyjny do zabudowy ciężkiej	655,27 zł
AM101/1120		8595580549398	Podtynkowy system instalacyjny do suchej zabudowy (karton-gips)	655,27 zł
AM101/1120F		8595580572709	Podtynkowy system instalacyjny do suchej zabudowy (karton-gips)	720,80 zł
AM101/1000		8595580549961	Podtynkowy system instalacyjny do suchej zabudowy (karton-gips)	732,36 zł
AM101/850		8595580549978	Podtynkowy system instalacyjny do suchej zabudowy (karton-gips)	732,36 zł
AM102/1120		8595580550004	Podtynkowy system instalacyjny do suchej zabudowy (zwłaszcza w odbudowie jednostek sanitarnych)	822,28 zł
AM102/1000		8595580550660	Podtynkowy system instalacyjny do suchej zabudowy (zwłaszcza w odbudowie jednostek sanitarnych)	912,23 zł
AM102/850		8595580550677	Podtynkowy system instalacyjny do suchej zabudowy (zwłaszcza w odbudowie jednostek sanitarnych)	912,23 zł
AM116/1120		8595580550516	Podtynkowy system instalacyjny do suchej zabudowy (wolnostojący)	1 374,77 zł
AM100/1000E		8595580550554	Podtynkowy system instalacyjny ECOLOGY do zabudowy ciężkiej	591,02 zł













CENNIK

25

Kod	Obrazek	EAN	Opis	Cena bez VAT
AM115/1000E		8595580550547	Podtynkowy system instalacyjny ECOLOGY do zabudowy ciężkiej	668,11 zł
AM101/1120E		8595580549992	Podtynkowy system instalacyjny ECOLOGY do suchej zabudowy (karton-gips)	680,97 zł
AM102/1120E		8595580550530	Podtynkowy system instalacyjny ECOLOGY do suchej zabudowy (zwłaszcza w odbudowie jednostek sanitarnych)	847,98 zł
AM115/1000V		8595580550653	Podtynkowy system instalacyjny z wentylacją do zabudowy ciężkiej	668,11 zł
AM101/1120V		8595580550615	Podtynkowy system instalacyjny z wentylacją do suchej zabudowy (karton-gips)	680,97 zł
AM102/1120V		8595580550639	Podtynkowy system instalacyjny z wentylacją do suchej zabudowy (zwłaszcza w odbudowie jednostek sanitarnych)	796,59 zł
AM119/1000		8595580559847	Podtynkowy system instalacyjny do zabudowy ciężkiej z kontrolą górną lub przednią	881,02 zł
AM119/850		8595580563387	Podtynkowy system instalacyjny do zabudowy ciężkiej z kontrolą górną lub przednią	881,02 zł
AM118/1000		8595580559823	Podtynkowy system instalacyjny do suchej zabudowy (karton-gips) z kontrolą górną lub przednią	978,91 zł
AM118/850		8595580559830	Podtynkowy system instalacyjny do suchej zabudowy (karton-gips) z kontrolą górną lub przednią	978,91 zł
AM112W		8595580564063	Zbiornik do zabudowy ciężkiej	557,17 zł
AM101/1120W		8595580564025	Podtynkowy system instalacyjny do suchej zabudowy (karton-gips)	728,24 zł
AM101/850W		8595580565015	Podtynkowy system instalacyjny do suchej zabudowy (karton-gips)	813,78 zł





CENNIK

26

Kod	Obrazek	EAN	Opis	Cena bez VAT
AM101/1500L		8595580554828	Podtynkowy system instalacyjny do suchej zabudowy, z regulowaną wysokością – dla osób o ograniczonej sprawności ruchowej	cena na wyżądání
AM101/1300H		8595580553920	Podtynkowy system instalacyjny do suchej zabudowy (karton-gips) – dla osób o ograniczonej sprawności ruchowej	1 015,01 zł
AM116/1300H		8595580550585	Podtynkowy system instalacyjny do suchej zabudowy (wolnostojący) – dla osób o ograniczonej sprawności ruchowej	2 145,66 zł
AM1112		8595580550981	Zbiornik do zabudowy ciężkiej	565,32 zł
AM1115/1000		8595580551292	Podtynkowy system instalacyjny do zabudowy ciężkiej	719,50 zł
AM1101/1200		8595580551384	Podtynkowy system instalacyjny do suchej zabudowy (karton-gips)	899,37 zł
P169		8595580568405	Zestaw do wkładania tabletek toaletowych	200,00 zł
TURN		8595580523527	Przycisk sterujący do systemów podtynkowych, alunox-mat	582,29 zł
TURN-INOX		8595580531225	Przycisk sterujący do systemów podtynkowych, stal nierdzewna-półmat	688,15 zł
FUN-BLACK		8595580531195	Przycisk sterujący do systemów podtynkowych, stal nierdzewna-czarna-mat	820,49 zł
APZ30-650M		8595580571832	Odpływ podłogowy z obramowaniem do rusztu perforowanego i kołnierzem przymocowanym do ściany	475,39 zł
APZ30-750M		8595580571856	Odpływ podłogowy z obramowaniem do rusztu perforowanego i kołnierzem przymocowanym do ściany	526,78 zł
APZ30-850M		8595580571849	Odpływ podłogowy z obramowaniem do rusztu perforowanego i kołnierzem przymocowanym do ściany	578,17 zł

CENNIK

27

Kod	Obrazek	EAN	Opis	Cena bez VAT
A80-DN32		8595580572440	Półsyfon zlewozmywaka rurowy z nakretką 5/4"	17,22 zł
P183-ND		8595580574406	Sitko ze stali nierdzewnej (APZ2001, APZ2006)	8,72 zł
P184-ND		8595580574390	Sitko ze stali nierdzewnej (APZ2012, APZ2022)	8,72 zł
P185-ND		8595580574383	Sitko ze stali nierdzewnej (A491CR, A492CR)	8,72 zł

Nasz zespół specjalistów jest zawsze gotowy do pomocy przy projektowaniu instalacji oraz wycenie naszych produktów.

Produkt Czeski
ISO 9001:2015



Alca PLAST[®]

REPUBLIKA CZESKA

Alca plast, s. r. o.
Bratislavská 2846, 690 02 Břeclav
tel.: +420 519 821 117 – sprzedaż ČR
tel.: +420 519 821 141 – eksport
fax: +420 519 821 083
e-mail: alcaplast@alcaplast.cz
www.alcaplast.cz

POLSKA

Alca plast PL, Sp.z. o. o.
Ul. Ks. Londzina 47, 43-382 Bielsko-Biała
tel.: +48 333 300 023
kom: +48 667 502 122
e-mail: alcaplast@alcaplast.pl
www.alcaplast.pl