

Odwodnienia liniowe plastikowe

Ekonomiczny
wariant
o doskonałym
wyglądzie!



6

LAT GWARANCJI

APZ8 Simple APZ9 Simple APZ10 Simple

Odpływ z obramowaniem
ze sztucznego tworzywa



NOWOŚĆ

APZ18 Simple

Odpływ z obramowaniem
ze stali nierdzewnej

Odpływ i ruszt w paczce
(550, 650, 750, 850, 950 mm)

Odwodnienia z tworzywa sztucznego APZ8, APZ9, APZ10 i APZ18 ze względu na małą wysokość konstrukcji 62 mm, polecamy przy przebudowach budynków mieszkalnych. Wyprodukowane z tworzywa sztucznego, odporne na silne działanie chemii i mrozu, są całkowicie rozbielalne co ułatwia czyszczenie. Każde opakowanie to kompletny zestaw z rusztem spustowym i akcesoriami. W ofercie polecamy trzy wzory rusztów z tworzywa sztucznego i jeden z obramowaniem ze stali nierdzewnej.

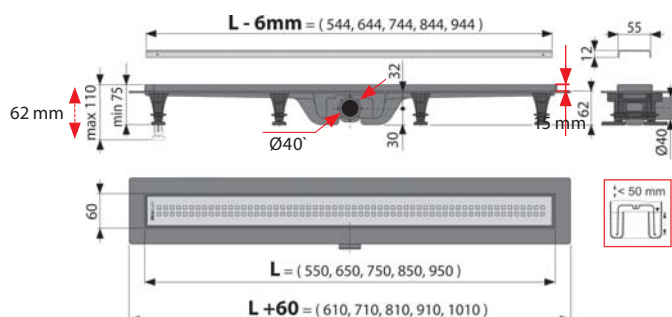

APZ8 Simple, APZ9 Simple, APZ10 Simple, APZ18 Simple

Warianty długości odpływów	550, 650, 750, 850, 950 mm
Wysokość zabudowy	62 mm
Przepływ syfonu	30 l/min
Rura odpływowa	Ø40 mm
Szerokość rusztu	55 mm

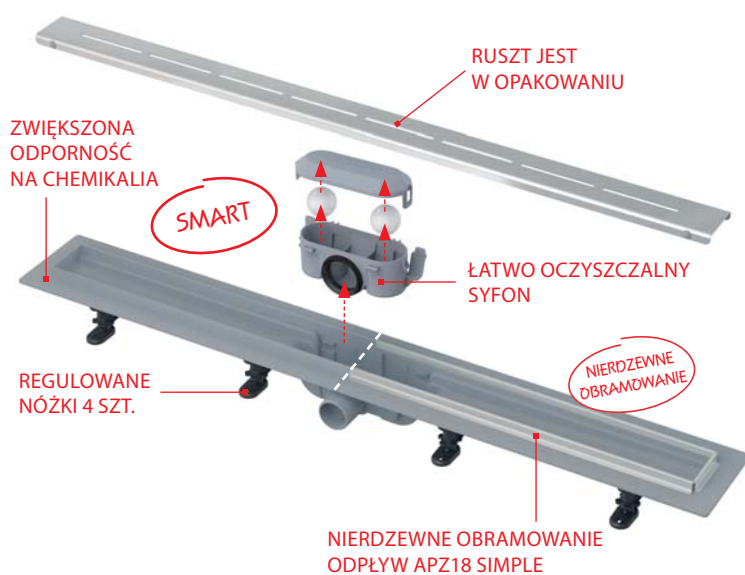
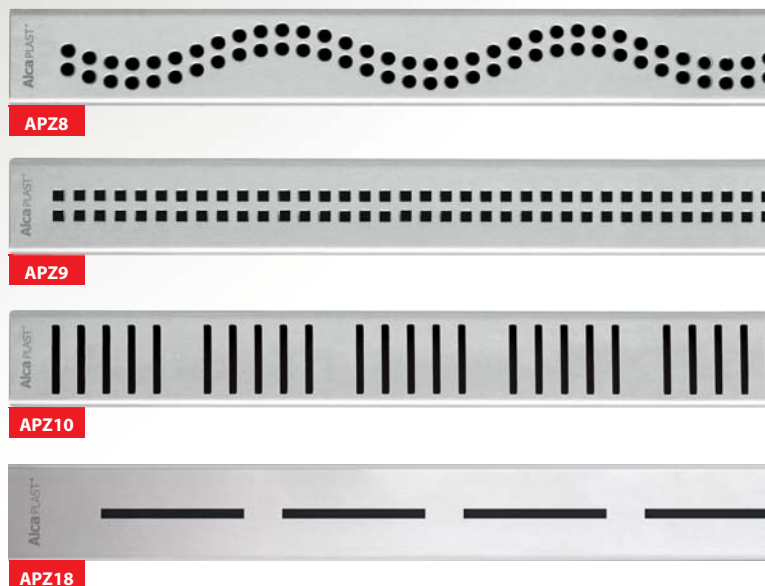

Zawartość opakowania:

- Odpływ
- Ruszt
- Wodoodporna taśma na całą długość odpływu
- Syfon kombinowany z dwoma komorami
- Zestaw montażowy (śruby, kołki)
- Nogi kotwiące
- Haczyk do demontażu

6

LAT GWARANCJI

APZ12 Optimal

Odpyływ z obramowaniem
ze sztucznego tworzywa



APZ22 Optimal

Odpyływ z obramowaniem
ze stali nierdzewnej

Możliwość wyboru rusztu perforowanego lub do wypełnienia płytkami

Odwodnienia z tworzyw sztucznych APZ12 i APZ22 mają wysokość konstrukcji 85 mm.

Wyprodukowane z tworzywa sztucznego odporne na silne działanie chemii i mrozu, są całkowicie rozbieralne co ułatwia czyszczenie. Zapewniają doskonałe odwodnienie prysznicza na poziomie podłogi. Zastosowanie syfonu dwukomorowego z szybkością przepływu wody 63 l/min, gwarantuje niezalanie łazienki nawet podczas instalacji wielkoformatowego prysznicza z wysokim wlotem wody. Regulowane plastikowe nogi umożliwiają szybką i wygodną instalację, w tym precyzyjne ustawienie spad. Ruszt nie jest zawarty w opakowaniu. W ofercie posiadamy ruszty perforowane, pełne lub do wypełnienia płytkami albo drewnem wodoodpornym.

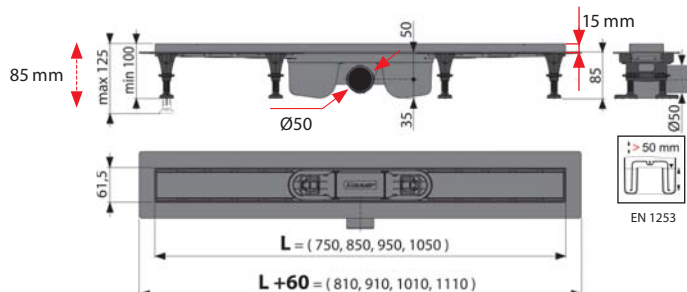

APZ12 Optimal, APZ22 Optimal

Warianty długości odpływów	750, 850, 950, 1 050 mm
Wysokość zabudowy	85 mm
Przepływ syfonu	63 l/min
Rura odpływowa	Ø50 mm
Szerokość rusztu	53 mm



LINE



DREAM



PURE



BUBLE



CUBE



HOPE



TILE

RUSZT DO WYPEŁNIANIA
PŁYTKAMI



SOLID

SOLID

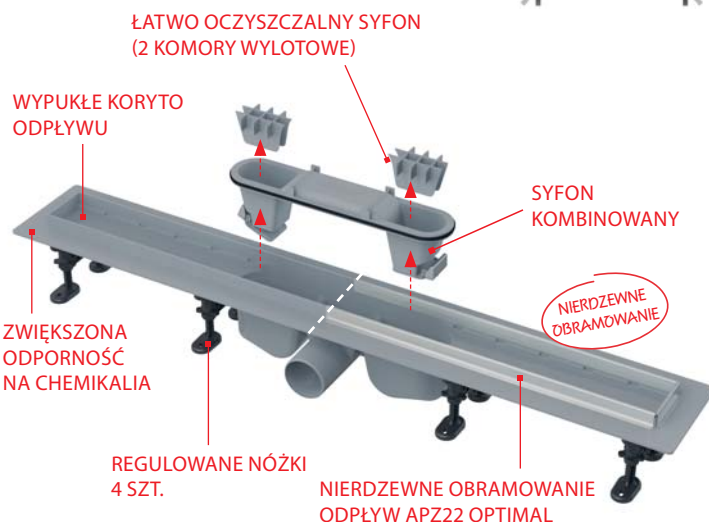

Syfon kombinowany

Nadaje się nie tylko do regularnego korzystania z pryszniców, które zapewniają wysoki przepływ wody, ale także do kabin prysznicowych z niższą częstotliwością użytkowania (tereny rekreacyjne, obszary z wykorzystaniem sezonowym itd.) u których niedostateczne nawodnienie może doprowadzić do wysuszenia komory syfonu.

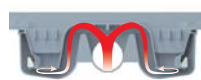

SMART



Jeżeli woda nie przepływa przez syfon, klapki są zamknięte, przy odparowaniu wody z syfonu zamykają dostęp do kanalizacji.

Przy przepływie wody klapki pozostają otwarte i umożliwiają swobodny odpływ wody.

* Długość dotyczy tylko Optimal APZ12

APZ90_M

Listwa ze stali nierdzewnej do podłóg ze spadem

Listwa nierdzewna zakrywa przejście pomiędzy częścią poziomą podłogi a spadkiem do odpływu. Dostępna w matowym wykończeniu, prawa, lewa lub dwustronna, długość 1 000 mm i 1 200 mm. Prawe lub lewe wykonanie listwy określamy patrząc w kierunku spadu podłoża do odpływu. Wykonanie obustronne można zastosować jako listwę dystansową za odpływem lub jako listwę spadową.

2
LAT GWARANCJI

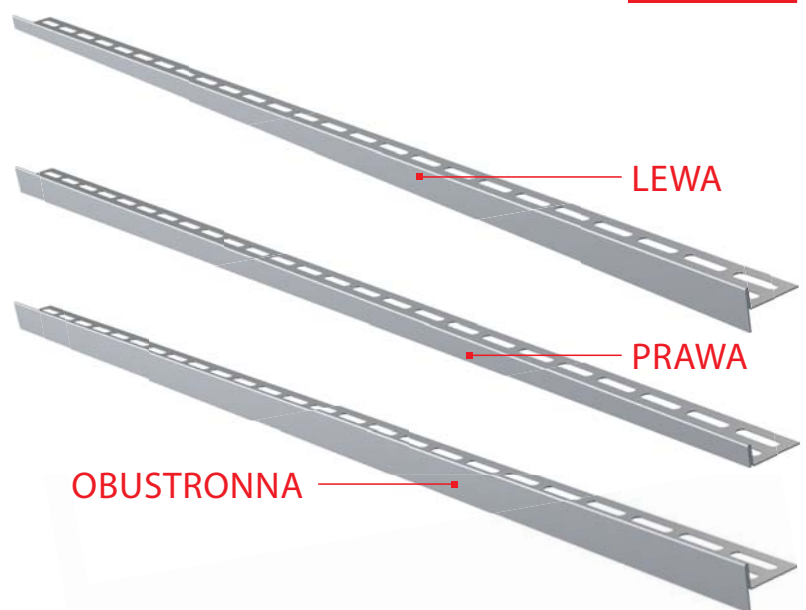
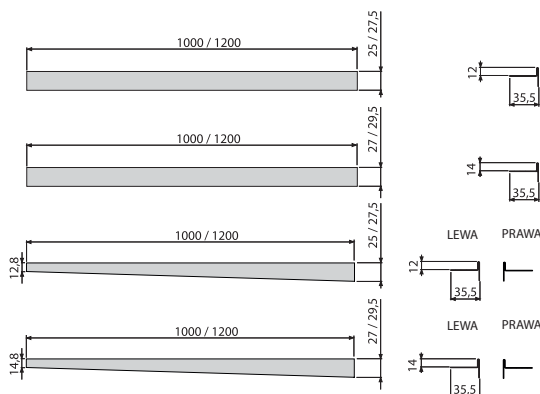

Kod produktu	Długość listwy	Orientacja	Wysokość kołnierza
APZ 901M/1000	1 000 mm	Lewa	12 mm
APZ 901M/1200	1 200 mm	Lewa	12 mm
APZ 902M/1000	1 000 mm	Prawa	12 mm
APZ 902M/1200	1 200 mm	Prawa	12 mm
APZ903M/1000	1 000 mm	Lewa	14 mm
APZ903M/1200	1 200 mm	Lewa	14 mm
APZ904M/1000	1 000 mm	Prawa	14 mm
APZ904M/1200	1 200 mm	Prawa	14 mm
APZ905M/1000	1 000 mm	Obustronna	12 mm
APZ905M/1200	1 200 mm	Obustronna	12 mm
APZ906M/1000	1 000 mm	Obustronna	14 mm
APZ906M/1200	1 200 mm	Obustronna	14 mm

